



inPEST®

in  **PEST**®

WE **IPM** YOUR WORLD



CATALOGO 2025

MONITORAGGIO PROFESSIONALE

in  **PEST**®

WE **IPM** YOUR WORLD

Via A.B. Sabin 31 - 20019 Settimo Milanese (MI)

www.inpest.it



CATALOGO 2025 



CATALOGO 2025











WWW.INPEST.IT

INDICE

CATALOGO inPEST

| | |
|---|---|
| Per una disinfestazione moderna e sostenibile | 4 |
| Le nostre Certificazioni | 5 |
| TEAM inPEST | 6 |
| InPEST Lab | 8 |

I PRODOTTI inPEST

| | |
|---|-----|
|  FEROMONI E ATTRATTIVI SPECIFICI | 10 |
|  INSETTI STRISCIANTI DELLE DERRATE | 24 |
|  INSETTI VOLANTI DELLE DERRATE | 42 |
|  PRODOTTI RILEVABILI AL METAL DETECTOR | 50 |
|  BLATTE E CIMICI DEI LETTI | 60 |
|  TOPI E RATTI | 70 |
|  MOSCHE, VESPE, DROSOFILE E ZANZARE | 94 |
|  LAMPADE U.V., NEON E PANNELLI ADESIVI | 100 |
|  ALTRI PRODOTTI | 114 |

| | |
|--------------------------------|-----|
| Condizioni generali di vendita | 120 |
| Personalizzazioni | 121 |
| Indice Alfabetico | 122 |

PER UNA DISINFESTAZIONE MODERNA E SOSTENIBILE

inPEST è il marchio di GEA nel Pest Control Management.
Un brand specializzato e unico per il Trained Professional nel mondo dell'IPM.

inPEST vuole essere il marchio di riferimento nel mondo della disinfestazione sostenibile, garantendo l'igiene e la sicurezza lungo tutta la filiera nel modo più efficace possibile e nel pieno rispetto dell'ambiente.



LE NOSTRE CERTIFICAZIONI



UNI EN ISO 9001:2015

Sistemi di gestione per la qualità

ISO 45001:2018

Sistemi di gestione per la salute e sicurezza sul lavoro

UNI EN ISO 14001:2015

Sistemi di gestione ambientale

UNI ISO 21001:2018

Sistemi di gestione per le organizzazioni di istruzione e formazione

ISO/IEC 27001:2022

Sistemi di gestione della sicurezza delle informazioni

TEAM inPEST

Team Vendite



Matteo Costamagna
Sales Director

✉ matteo.costamagna@geaitaly.it
☎ mobile +39 338 931 3451

Per informazioni sui prodotti e condizioni di vendita.



Davide Armiraglio
Technical Manager Key Account

✉ davide.armiraglio@geaitaly.it
☎ mobile +39 335 153 7644

Per informazioni sui prodotti e condizioni di vendita.



Riccardo Ceron
Key Account inPEST

✉ riccardo.ceron@geaitaly.it
☎ mobile +39 3664123557

Per informazioni sui prodotti e condizioni di vendita.

Amministrazione



Giuliana Ferro
Administration/ Control Group Area Manager

✉ giuliana.ferro@geaitaly.it
☎ tel. +39 02 335 148 90

Per le informazioni su pagamenti e gestione crediti.

Customer Care



Nadia Licata
Customer Care Senior

✉ nlicata@geaitaly.it
☎ mobile +39 335 831 8545

Per la gestione degli ordini Italia e per conoscere i tempi di consegna.



Sara Airaghi
Customer Care Executive

✉ sara.airaghi@geaitaly.it
☎ tel. +39 02 335 148 90

Per la gestione degli ordini Italia ed estero e per conoscere i tempi di consegna.



Noemi Kerstens
Customer Care Executive

✉ noemi.kerstens@geaitaly.it
☎ tel. +39 02 335 148 90

Per la gestione degli ordini Italia ed estero e per conoscere i tempi di consegna.

Qualità, Regolatorio e ricerca



Nadia Zini
Quality & Regulatory manager

✉ nzini@geaitaly.it

Per certificazioni e normative di riferimento.



Vittoria Andreasi
Quality & Regulatory Assistant

✉ vittoria.andreasi@geaitaly.it



Silvia De Milato
Executive Research

✉ silvia.demilato@geaitaly.it



Marco Caimi
Research Manager

✉ marco.caimi@geaitaly.it

Per il riconoscimento insetti, per informazioni su test di efficacia e di laboratorio.



Chiara Canali
Executive Research

✉ chiara.canali@geaitaly.it

Marketing



Valentina Antoniazzi
Marketing Group Executive

✉ valentina.antoniazzi@geaitaly.it
☎ mobile +39 360 106 3720

Per informazioni sulla pubblicità, il catalogo ed il sito internet.



Anna Di Matteo
Graphic Designer

✉ anna.dimatteo@geaitaly.it

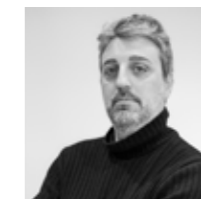

Guido Ansaldo
Media Manager

✉ guido.ansaldi@geaitaly.it
☎ mobile +39 338 711 8873

Per qualsiasi informazione contatta ordini@geaitaly.it o il tuo tecnico commerciale di riferimento.

Il nostro indirizzo PEC è:
geapec@registerpec.it

Il nostro Codice Intermediario è: **MZO2A0U**



La nostra divisione di formazione inPEST lab sta per trasformarsi!
Anche se non possiamo ancora rivelare tutti i dettagli, vi assicuriamo
che ci saranno grandi novità in arrivo.

Restate sintonizzati!

Seguiteci sui nostri siti web e sulle nostre pagine LinkedIn

<https://geaitaly.it/>

<https://inpest.it/>

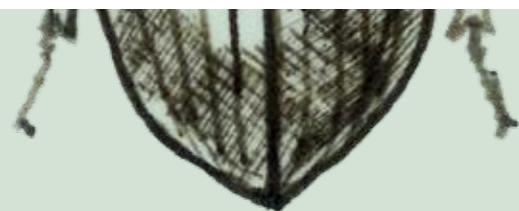



Le immagini fornite nel presente catalogo sono puramente indicative

Phero-Si inPEST

Dopo anni di ricerca e innovazione, il Team R&D di GEA ha raggiunto il suo obiettivo di **ottimizzare** e **migliorare** i supporti in silicone per feromone.

Gli sforzi del team hanno portato alla sostituzione del precedente dispositivo con una versione più innovativa: il nuovo erogatore di feromone "**Phero-Si**" inPEST, realizzato con una miscela siliconica ad hoc.

Il nuovo dispenser presenta una caratteristica forma **cilindrica**, più **maneggevole**, con un **maggior peso** e una **maggiore superficie di emissione**.

La scelta della nuova matrice siliconica ha inoltre permesso di:

- impiegare una miscela maggiormente adatta ad essere utilizzata in ambito alimentare,
- migliorare l'emissione dei feromoni con cui vengono caricati i dispositivi,
- incrementare l'efficacia in campo, rilevando tempestivamente anche bassa presenza di infestanti e restituendo un maggior numero di catture del target,
- garantire una migliore emissione del feromone nel tempo rispetto agli erogatori in para,
- creare una versione del dispositivo interamente rilevabile al metal detector, "**Phero-Si MD**" inPEST, aggiungendo la ferrite alla miscela siliconica. Questa caratteristica è sempre più importante nelle aziende alimentari e richiesto dai principali standard di certificazione (BRC, IFS, ecc.).

Feromoni e attrattivi specifici

La **linea feromoni inPEST** sfrutta la capacità degli insetti di percepire molecole semiochimiche specifiche (feromoni) per alterarne il comportamento.

Con la diminuzione dei principi attivi insetticidi disponibili sul mercato, si cerca sempre di più di trovare tecniche di **gestione integrata degli infestanti (IPM)** al fine di contenerne le infestazioni riducendo al minimo l'impatto ambientale.

In un contesto di IPM, la linea feromoni inPEST permette di monitorare numerose specie di insetti consentendo l'impostazione di una rete di monitoraggio completa degli infestanti alimentari.

La gamma inPEST comprende anche erogatori di feromoni per l'attuazione della Tecnica della Confusione Sessuale atta a mantenere le popolazioni di infestanti sotto controllo ostacolandone la riproduzione.

Alcuni dei prodotti presenti in questa sezione (supporti in silicone per feromoni Phero-Si) sono disponibili nella **versione rilevabile al metal detector Phero-Si MD**.

PRECAUZIONI DI UTILIZZO:

Si consiglia di maneggiare feromoni e pastiglie alimentari con guanti per non alterarne l'efficacia.

ATTENZIONE:

Le fiale presenti in questa sezione vanno utilizzate chiuse (come mostrato nell'immagine) per un miglior funzionamento. Solo le fiale da 5 ml piophilacyl e drosocyl vanno utilizzate aperte.



PHERO-SI PATCH FOOD GREEN

Plodia interpunctella, Ephestia kuehniella, Ephestia elutella, Cadra cautella, Cadra figulilella



Feromone sessuale

| | |
|----------------------------|---------------------------|
| CODICE ART. | P-16003 |
| N. PEZZI CONFEZIONE | 1 pz |
| N. PEZZI IMBALLO | Unità di vendita 50 pz |

INFESTANTI:



Plodia interpunctella



Ephestia kuehniella

DA UTILIZZARE CON:

MULTITRAP
P-04042



STORE TRAP
P-04028



Pannelli Adesivi



PHERO-SI PATCH CLOTHES BLUE

Tineola bisselliella, Tinea pellionella



Feromone sessuale

| | |
|----------------------------|---------------------------|
| CODICE ART. | P-16002 |
| N. PEZZI CONFEZIONE | 1 pz |
| N. PEZZI IMBALLO | Unità di vendita 50 pz |



Tineola bisselliella



Tinea pellionella

PHERO-SI V

Anthrenus verbasci



Feromone di sessuale
Fialetta da utilizzare chiusa.

| | |
|----------------------------|---------------------------|
| CODICE ART. | P-01173 |
| N. PEZZI CONFEZIONE | 1 pz (strisce da 3 pz) |
| N. PEZZI IMBALLO | Unità di vendita 15 pz |



Anthrenus verbasci

MULTITRAP
P-04042



STORE TRAP
P-04028



ANOBIIDI TRAP
P-04017



■ PHERO-SI FOOD / PHERO-SI MD FOOD

Plodia interpunctella, Ephestia kuehniella



Feromone sessuale
Disponibile versione rilevabile.

| | |
|---------------------|---------------------------|
| CODICE ART. | P-01048 P-01048D |
| N. PEZZI CONFEZIONE | 1 pz (strisce da 3 pz) |
| N. PEZZI IMBALLO | Unità di vendita 15 pz |

INFESTANTI:



Plodia interpunctella



Ephestia kuehniella

DA UTILIZZARE CON:



TRAPTEST
P-250010NE



MULTITRAP
P-04042



POLITRAP
P-04024



EASY TRAP
P-04078



MASS® TRAP
P-25003

■ PHERO-SI / PHERO-SI MD

Tinea granella



Feromone sessuale
Disponibile versione rilevabile.

| | |
|---------------------|---------------------------|
| CODICE ART. | P-01003 P-01003D |
| N. PEZZI CONFEZIONE | 1 pz (strisce da 3 pz) |
| N. PEZZI IMBALLO | Unità di vendita 15 pz |



*Nemapogon (Tinea)
granellus*

■ PHERO-SI V CLOTHES

Tineola bisselliella, Tinea pellionella



Feromone sessuale
Fialetta da utilizzare chiusa

| | |
|---------------------|---------------------------|
| CODICE ART. | P-01025 |
| N. PEZZI CONFEZIONE | 1 pz (strisce da 3 pz) |
| N. PEZZI IMBALLO | Unità di vendita 15 pz |



Tineola bisselliella



Tinea pellionella

■ PHERO-SI V / PHERO-SI MD

Lasioderma serricornes



Feromone sessuale
Fialetta da utilizzare chiusa.
Disponibile versione rilevabile.

| | |
|---------------------|---------------------------|
| CODICE ART. | P-01002F P-01002D |
| N. PEZZI CONFEZIONE | 1 pz (strisce da 3 pz) |
| N. PEZZI IMBALLO | Unità di vendita 15 pz |



Lasioderma serricornes



MULTITRAP
P-04042



EASY TRAP
P-04078



ANOBIIDI TRAP
P-04017



STORE TRAP
P-04028



■ PHERO-SI / PHERO-SI MD

Tribolium spp.



Feromone di aggregazione
Disponibile versione rilevabile.

| | |
|---------------------|---------------------------|
| CODICE ART. | P-01007P P-01007D |
| N. PEZZI CONFEZIONE | 1 pz (strisce da 3 pz) |
| N. PEZZI IMBALLO | Unità di vendita 15 pz |

INFESTANTI:



Tribolium spp.

DA UTILIZZARE CON:

■ PHERO-SI / PHERO-SI MD

Sitophilus granarius



Feromone di aggregazione
Disponibile versione rilevabile.

| | |
|---------------------|---------------------------|
| CODICE ART. | P-01005 P-01005D |
| N. PEZZI CONFEZIONE | 1 pz (strisce da 3 pz) |
| N. PEZZI IMBALLO | Unità di vendita 15 pz |



Sitophilus granarius



3 WAY TRAP
P-04031

■ PHERO-SI / PHERO-SI MD

Sitophilus oryzae



Feromone di aggregazione
Disponibile versione rilevabile.

| | |
|---------------------|---------------------------|
| CODICE ART. | P-01018 P-01018D |
| N. PEZZI CONFEZIONE | 1 pz (strisce da 3 pz) |
| N. PEZZI IMBALLO | Unità di vendita 15 pz |



Sitophilus oryzae

■ PHERO-SI / PHERO-SI MD

Trogoderma granarium, T. inclusum, T. variabile, T. glabrum



Feromone sessuale
Disponibile versione rilevabile.

| | |
|---------------------|---------------------------|
| CODICE ART. | P-01008 P-01008D |
| N. PEZZI CONFEZIONE | 1 pz (strisce da 3 pz) |
| N. PEZZI IMBALLO | Unità di vendita 15 pz |



Trogoderma granarium

■ PHERO-SI / PHERO-SI MD

Rhyzopertha dominica



Feromone di aggregazione
Disponibile versione rilevabile.

| | |
|---------------------|---------------------------|
| CODICE ART. | P-01020 |
| N. PEZZI CONFEZIONE | 1 pz (strisce da 3 pz) |
| N. PEZZI IMBALLO | Unità di vendita 15 pz |

INFESTANTI :



Rhyzopertha dominica

DA UTILIZZARE CON:



3 WAY TRAP
P-04031

■ PHERO-SI / PHERO-SI MD

Prostephanus truncatus



Feromone di aggregazione
Disponibile versione rilevabile.

| | |
|---------------------|---------------------------|
| CODICE ART. | P-01078 |
| N. PEZZI CONFEZIONE | 1 pz (strisce da 3 pz) |
| N. PEZZI IMBALLO | Unità di vendita 15 pz |



Prostephanus truncatus



3 WAY TRAP
P-04031



EASY TRAP
P-04078



MULTITRAP
P-04042

■ ROACH TAB



Pastiglia a base alimentare.
840 mg / pastiglia



| | |
|---------------------|----------------------------|
| CODICE ART. | P-01052 |
| N. PEZZI CONFEZIONE | 10 pz blister |
| N. PEZZI IMBALLO | Unità di vendita 200 pz |



Blatta



GEOTRAP GEL
P-04047



■ PHERO-SI / PHERO-SI MD COMBINED

Food moths, anobiidi



Feromone sessuale
Disponibile versione rilevabile.

| | |
|---------------------|---------------------------|
| CODICE ART. | P-01051 |
| N. PEZZI CONFEZIONE | 1 pz (strisce da 3 pz) |
| N. PEZZI IMBALLO | Unità di vendita 15 pz |

INFESTANTI:



Plodia interpunctella



Ephestia kuehniella



Lasioderma serricorne

DA UTILIZZARE CON:



ANOBIIDI TRAP
P-04017



MULTITRAP
P-04042



STORE TRAP
P-04028



EASY TRAP
P-04078

■ PHERO-SI / PHERO-SI MD MULTISPECIES



Feromone di aggregazione
Feromone sessuale
Disponibile versione rilevabile.

| | |
|---------------------|---------------------------|
| CODICE ART. | P-01058 |
| N. PEZZI CONFEZIONE | 1 pz (strisce da 3 pz) |
| N. PEZZI IMBALLO | Unità di vendita 15 pz |

INFESTANTI:



Tribolium spp.



Lasioderma serricorne



Sitophilus granarius



Sitophilus oryzae



Sitophilus zeamais

DA UTILIZZARE CON:



3 WAY TRAP
P-04031

MULTISPECIES TAB



Da utilizzare da solo o in combinazione con altri feromoni.

| | |
|----------------------------|---------------------------|
| CODICE ART. | P-01154 |
| N. PEZZI CONFEZIONE | 1 pz (strisce da 3 pz) |
| N. PEZZI IMBALLO | Unità di vendita 15 pz |

infestanti :

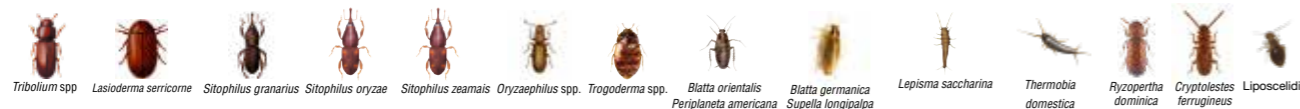

DA UTILIZZARE CON:



3 WAY TRAP
P-04031

DERMESTES TAB



Attrattivo a base proteica in cubetto paraffinato da inserire all'interno di una trappola adesiva per insetti striscianti per il monitoraggio di *Dermestes spp.*

| | |
|----------------------------|---------------------------|
| CODICE ART. | P-01267 |
| N. PEZZI CONFEZIONE | 1 pz (strisce da 3 pz) |
| N. PEZZI IMBALLO | Unità di vendita 15 pz |

Misure:
- Altezza: 9 mm
- Lunghezza: 14 mm
- Larghezza: 14 mm
- Peso medio: 2,5 g

infestanti :



Dermestes spp.

DA UTILIZZARE CON:



3 WAY TRAP
P-04031



3 WAY PHERO PACK
P-04031PP



PIOPHILACYL
ATTRATTIVO PER *Piophilidae casei*



Erogatore di attrattivo da inserire all'interno di una trappola per il monitoraggio di *Piophilidae casei*.

Il cilindro in PP deve essere usato aperto.

| | |
|----------------------------|--------------------------|
| CODICE ART. | P-01272 |
| N. PEZZI CONFEZIONE | 1 pz (strisce da 2 pz) |
| N. PEZZI IMBALLO | Unità di vendita 6 pz |

infestanti :



Piophilidae casei

Misure:
- Altezza: 50 mm
- Diametro interno: 13 mm
- Diametro esterno: 15 mm
- Volume interno max: 5 ml



DA UTILIZZARE CON:



ECOTRAP MAXI
WHITE: P-02004G40B



TUNNEL MAXI
P-02020



ECOTRAP QUADRO MINI
P-02013B

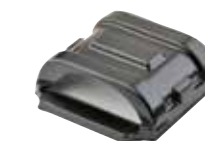

TUNNEL QUADRO MINI
P-02047



BOOK REFIL
P-02019

NEW **DISPENSER - *Popillia japonica* BLISTER**



| | |
|----------------------------|----------------------------|
| CODICE ART. | P-01241 |
| N. PEZZI CONFEZIONE | 9+9 |
| N. PEZZI IMBALLO | Unità di vendita 9+9 pz |

infestanti :



Popillia japonica

DA UTILIZZARE CON:



MASS® TRAP
P-25003

La Tecnica Della Confusione Sessuale

Il metodo consiste nel saturare l'ambiente con sovradosaggi di feromone sessuale che normalmente viene emesso dalla femmina di ogni specifico insetto bersaglio, in misura tale da impedire al maschio di localizzarla e di fecondarla.

Obiettivo:

Ridurre il numero degli accoppiamenti della popolazione infestante

Come?

Diffondendo un'elevata quantità di feromone sintetico, tramite l'impiego di erogatori ad alto dosaggio. Questo per interferire sulla percezione e risposta del maschio al feromone sessuale emesso dalla femmina secondo i seguenti meccanismi:

- I MASCHI NON SONO IN GRADO DI LOCALIZZARE LA FEMMINA IL CUI RICHIAMO NATURALE VIENE " MASCHERATO"
- ASSUEFAZIONE DEL SISTEMA NERVOSO
- I RECETTORI SENSORIALI DEL MASCHIO VENGONO SATURATI

VANTAGGI

- È ALTAMENTE SPECIFICA CONTRO GLI INSETTI TARGET
- È SICURA PER GLI UTILIZZATORI
- NON INTERFERISCE CON ALTRI CONTROLLI BIOLOGICI
- NON DANNEGGIA L'AMBIENTE

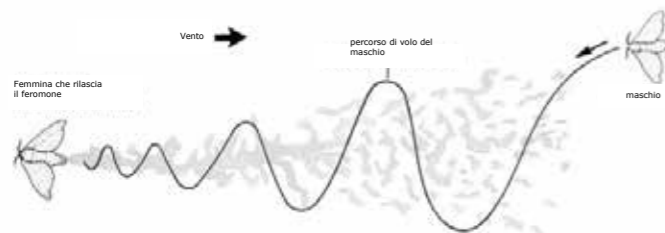

TWIST-TIE MB²

METAL DETECTABLE
MATING DISRUPTION.

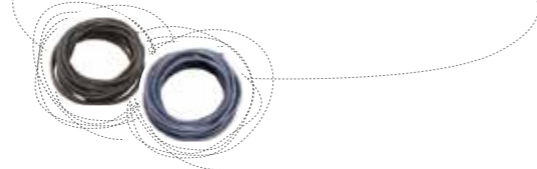

TWIST-TIE MB² inPEST®



COMPOSIZIONE:

STRINGA IN SILICONE E FERRITE BLU O GRIGIA

FEROMONE SESSUALE:

(9Z,12E)-TETRADECA-9,12-DIEN-1-YL ACETATE (CAS: 30507-70-1)

PRODOTTO REGISTRATO

PRODOTTO BIOCIDA

AUTORIZZAZIONE N°: IT/2020/00684/AUT



INSETTI TARGET

Plodia interpunctella e *Epehstia kuehniella*



Plodia interpunctella

ULTERIORI INSETTI TARGET

Epehstia elutella, *Cadra cautella*,
Cadra calidella e *Cadra figulilella*



Epehstia kuehniella

DOVE USARLA

INDUSTRIA ALIMENTARE, PRODUZIONE E STOCCAGGIO.

COME USARLA

1 m di Twist-Tie MD2 inPEST® copre 300 m³.
Può essere direttamente installato su impianti o elementi strutturali, quali canaline elettriche, scaffali, montanti, segnalandolo con il suo cartello segnalatore.



VANTAGGI

Rispetto agli altri erogatori disponibili sul mercato, è uno strumento interamente rilevabile al metal detector in quanto la ferrite, che conferisce questa proprietà, è inclusa nel supporto.

La rilevabilità è un requisito fondamentale per gli standard di sicurezza alimentare BRC e IFS.

Inoltre, stabilita la quantità totale di metri lineari di stringa da utilizzare sulla base dei volumi da trattare (1 m di Twist-Tie MD2 inPEST® satura 300 m³), il suo particolare formato (stringa) ne permette il porzionamento, tramite semplice taglio. In questo modo le porzioni di stringa possono essere distribuite in modo uniforme negli ambienti oppure possono essere concentrate intorno a macchinari o impianti critici.

Altro punto di forza della stringa risulta essere la maggiore visibilità rispetto a un comune erogatore, caratteristica non secondaria in termini di efficienza del servizio prestato per sostituirla, una volta esausta.

TWIST-TIE MD²

METAL DETECTABLE
MATING DISRUPTION.

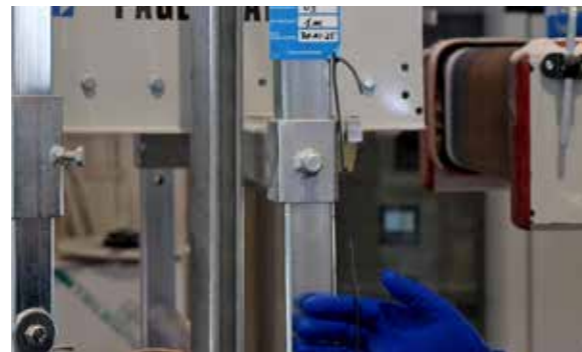
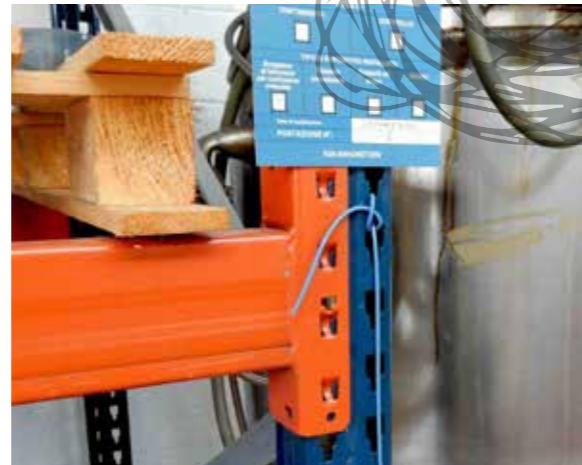

- Twist Tie MD² inPEST® Grey**
 per tecnica confusionale rilevabile al metal detector
Plodia interpunctella, Ephestia kuehniella



INFESTANTI:



Feromone sessuale
Versione rilevabile.

| | |
|---------------------|------------------------------|
| CODICE ART. | P-01156 |
| N. PEZZI CONFEZIONE | 1 pz |
| N. PEZZI IMBALLO | Unità di vendita 10 metri |



Plodia interpunctella

- Twist Tie MD² inPEST® Blue**
 per tecnica confusionale rilevabile al metal detector
Plodia interpunctella, Ephestia kuehniella



Ephestia kuehniella



Feromone sessuale
Versione rilevabile.

| | |
|---------------------|------------------------------|
| CODICE ART. | P-01162 |
| N. PEZZI CONFEZIONE | 1 pz |
| N. PEZZI IMBALLO | Unità di vendita 10 metri |

DISPOSITIVI DI VERIFICA DELL'EFFICACIA DELLA TECNICA DELLA CONFUSIONE SESSUALE



EASY TRAP
P-04078



PHERO-SI
OVERLOADED
P-01157



BIOTEST MD²
P-01158



CHECK POINT MD²
70x70 mm
P-14112C



Le immagini fornite nel presente catalogo sono puramente indicative

INSETTI STRISCIANTI DELLE DERRATE

Linea 3 Way Linea Necrobia

Il monitoraggio degli infestanti con trappole specifiche ha lo scopo di ottenere risposte immediate in tempi brevi sulla comparsa di infestazioni.

inPest ha una famiglia di prodotti interamente dedicata al monitoraggio dei coleotteri delle derrate, realizzata con materiali e struttura tale da favorire l'ingresso anche delle specie di più difficile cattura, avvalendosi anche dell'attrattività di una pastiglia alimentare innovativa, che deve essere integrata con feromone specifico.

I buoni motivi per scegliere la linea 3 way:

- Facile da usare
- Facile da rimuovere, impossibile sporcarsi!
- Colla "antipolvere": la superficie adesiva inferiore e superiore della trappola di cartone e preparata con strisce di colla parallele, al fine di ridurre l'inattivazione dovuta al deposito di polveri

CONDIZIONI DI STOCCAGGIO DELLE TRAPPOLE ADESIVE:

Conservare in luogo fresco (a temperature inferiori ai 25°C)
e asciutto (umidità relative inferiori al 55%).

In condizioni ottimali di stoccaggio il prodotto in confezione integra dura 3 anni.

Linea 3 Way



- 3 WAY TRAP
- 3 WAY TRAP PHERO PACK
- MAGNETIC TRAP
- MAGNETIC TRAP DETECTABLE
- FLASH OIL Phero Pack
- FLASH OIL MAGNETIC TRAP
- FLASH OIL MAGNETIC TRAP DETECTABLE
- REFILL OIL BOTTLE
- REFILL FLASH PAPER
- WIRE 25
- WIRE 59
- PROTECTION CAGE

INSETTI STRISCIANTI DELLE DERRATE - LINEA 3 WAY

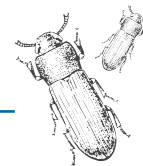

3 WAY TRAP

Trappola in cartone con colla spalmata "ad onde" per aumentare la superficie collante complessiva e per una maggiore resistenza alla polvere.

✓ **DA ATTIVARE CON SPECIFICO FEROMONE E/O PASTIGLIA ALIMENTARE.**
Vedi sezione "FEROMONI E ATTRATTIVI SPECIFICI" p.10

| | |
|---------------------|---------------------------|
| CODICE ART. | P-04031 |
| N. PEZZI CONFEZIONE | 2 pz |
| N. PEZZI IMBALLO | Unità di vendita 28 pz |

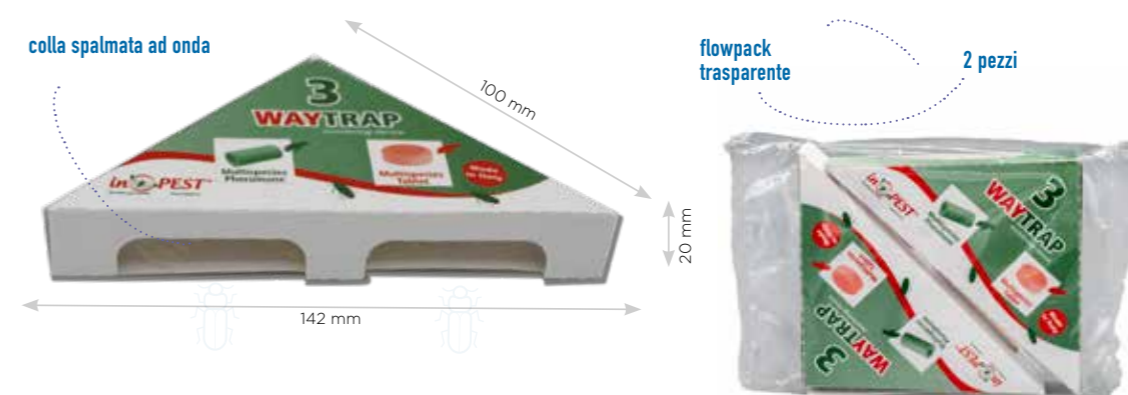

IDEALI DA UTILIZZARE CON:



MAGNETIC TRAP
P-04131MAG



MAGNETIC TRAP
DETECTABLE
P-04131MAGF

infestanti :



3 WAY TRAP PHERO PACK

GIÀ ATTIVATA CON SPECIFICO FEROMONE E PASTIGLIA ALIMENTARE.

| | | |
|-----------------------|--------------------------------|--------------------------------------|
| CODICE ART. | P-04031PP | |
| N. PEZZI CONFEZIONE | 2 pz | |
| 3 WAY TRAP P-04031 | MULTISPECIES TAB P-01154 | PHERO-SI MULTISPECIES P-011058 |
| N. PEZZI IMBALLO | Unità di vendita 20 pz | |



IDEALI DA UTILIZZARE CON:



MAGNETIC TRAP
P-04131MAG



MAGNETIC TRAP
DETECTABLE
P-04131MAGF

infestanti :

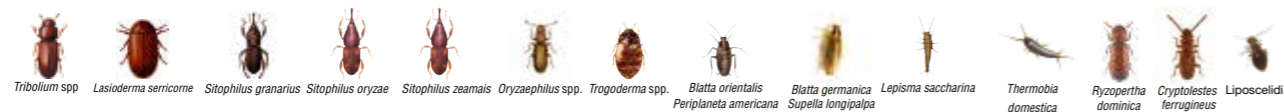

MAGNETIC TRAP

Guscio in polipropilene, chiusura tramite magneti.
Trappola collante venduta separatamente. (vedi pag. 27).

Nuova versione con bordi aggiuntivi in grado di proteggere la trappola interna dalla polvere e fessure (2 alla base e 1 sulla copertura) che permettono e facilitano l'ancoraggio tramite il cavetto di fissaggio (venduto separatamente).

| | |
|---------------------|---------------------------|
| CODICE ART. | P-04131MAG |
| N. PEZZI CONFEZIONE | - |
| N. PEZZI IMBALLO | Unità di vendita 10 pz |



IDEALI DA UTILIZZARE CON:



3 WAY PHERO PACK
P-04031PP



WIRE 25
P-03081



WIRE 59
P-03075



PROTECTION CAGE
P-04331MAGPRO

■ MAGNETIC TRAP DETECTABLE



Guscio in polipropilene rilevabile al metal detector.

Trappola collante venduta separatamente. (vedi pag. 27).

Nuova versione con bordi aggiuntivi in grado di proteggere la trappola interna dalla polvere e fessure (2 alla base e 1 sulla copertura) che permettono e facilitano l'ancoraggio tramite il cavetto di fissaggio (venduto separatamente).

| | |
|---------------------|---------------------------|
| CODICE ART. | P-04131MAGF |
| N. PEZZI CONFEZIONE | - |
| N. PEZZI IMBALLO | Unità di vendita 10 pz |

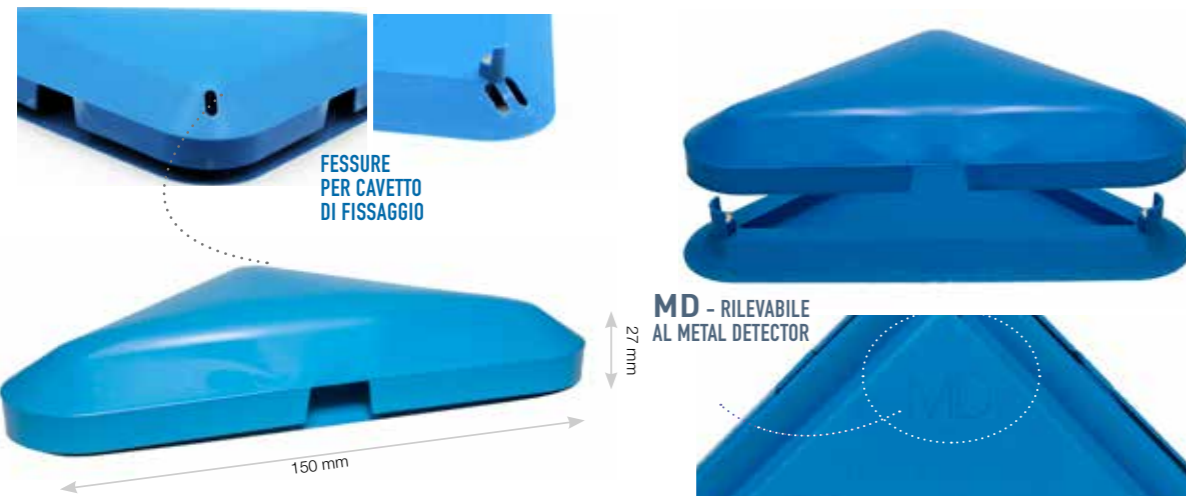

IDEALI DA UTILIZZARE CON:



3 WAY PHERO PACK
P-04031PP



WIRE 25
P-03081



WIRE 59
P-03075



PROTECTION CAGE
P-04331MAGPRO

Il monitoraggio super veloce per il **trained professional**
FLASH OIL PHERO PACK

- VELOCITÀ DI INSTALLAZIONE
- LA SOLUZIONE MIGLIORE PER GLI AMBIENTI POLVEROSI
- MULTISPECIE



FLASH OIL Phero Pack

Vaschetta triangolare in PET con attrattivi inclusi (feromone multispecie, pastiglia multispecie, carta filtro imbevuta d'olio). **Pronta all'uso**

| | |
|---------------------|---------------------------|
| CODICE ART. | P-04331PP |
| N. PEZZI CONFEZIONE | - |
| N. PEZZI IMBALLO | Unità di vendita 10 pz |

già attivata

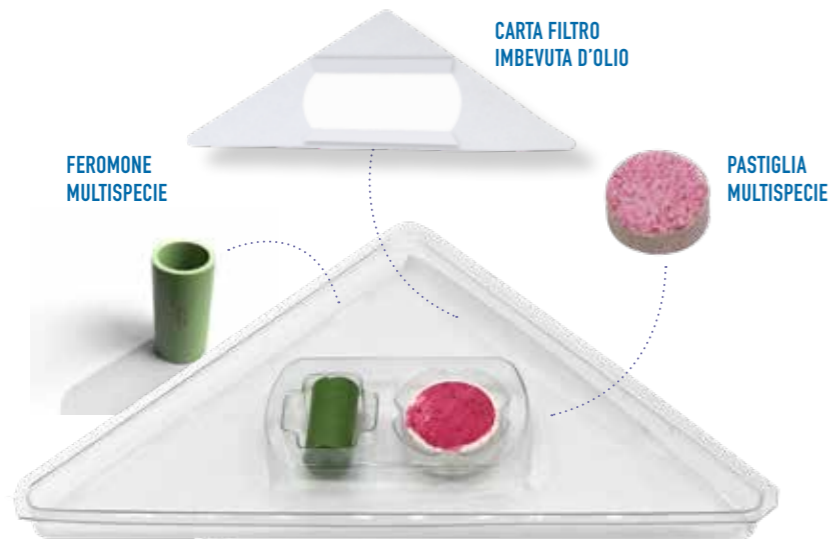

IDEALI DA UTILIZZARE CON:



infestanti :

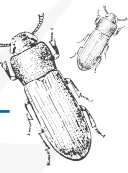

FLASH OIL MAGNETIC TRAP

Guscio in polipropilene, chiusura tramite magneti.

| | |
|---------------------|---------------------------|
| CODICE ART. | P-04331MAG |
| N. PEZZI CONFEZIONE | 1 pz |
| N. PEZZI IMBALLO | Unità di vendita 10 pz |



FLASH OIL MAGNETIC TRAP Detectable

Guscio in polipropilene rilevabile al metal detector.

| | |
|---------------------|---------------------------|
| CODICE ART. | P-04331MAGF |
| N. PEZZI CONFEZIONE | 1 pz |
| N. PEZZI IMBALLO | Unità di vendita 10 pz |



MD - RILEVABILE AL METAL DETECTOR

IDEALI DA UTILIZZARE CON:



FLASH OIL Phero Pack P-04331PP



WIRE 59 P-03075



PROTECTION CAGE P-04331MAGPRO

NUOVE FESSURE PER CAVETTO DI FISSAGGIO

ASSEMBLAGGIO

FLASH OIL Phero Pack
+
FLASH OIL MAGNETIC TRAP

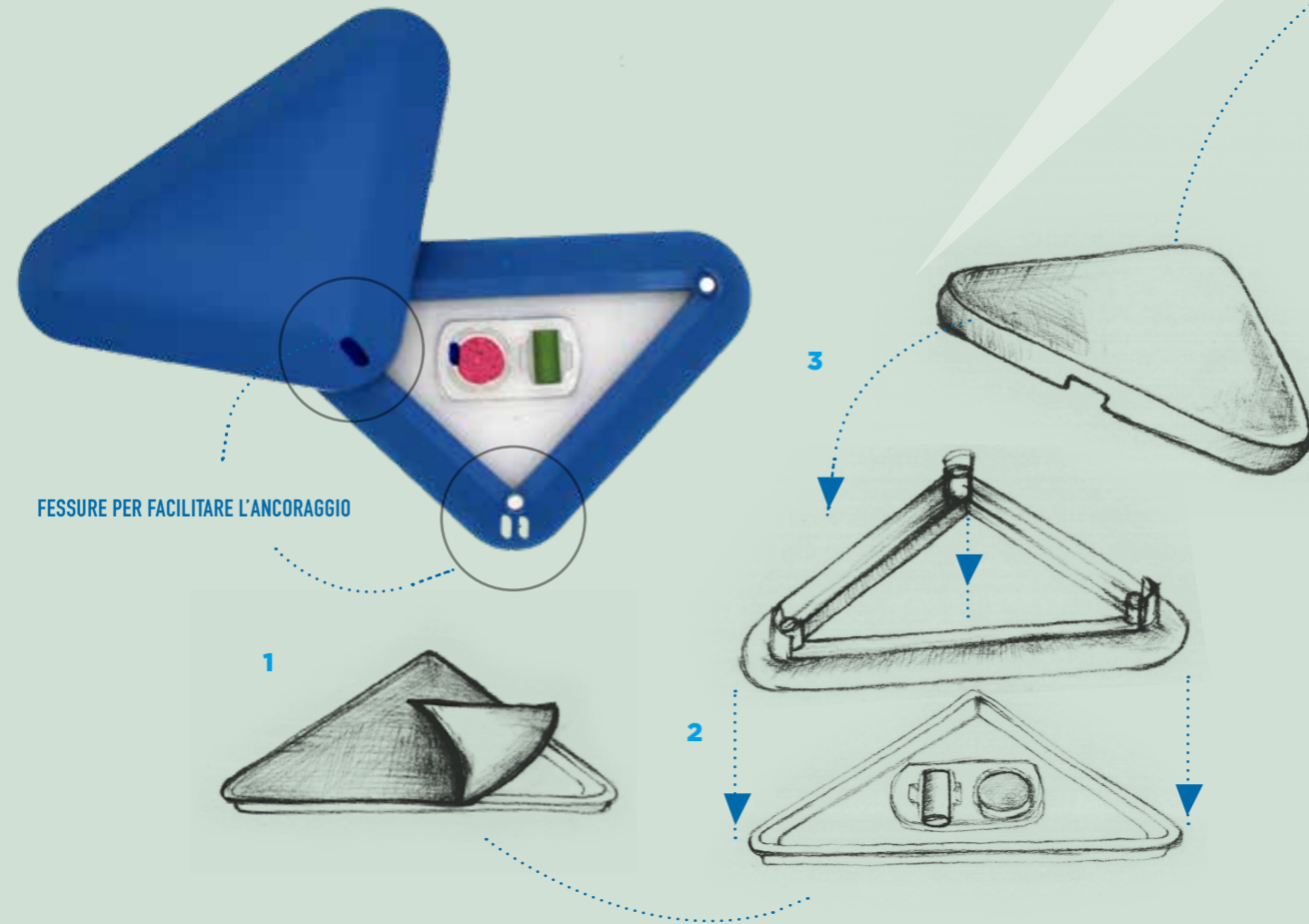

+ PROTECTION CAGE

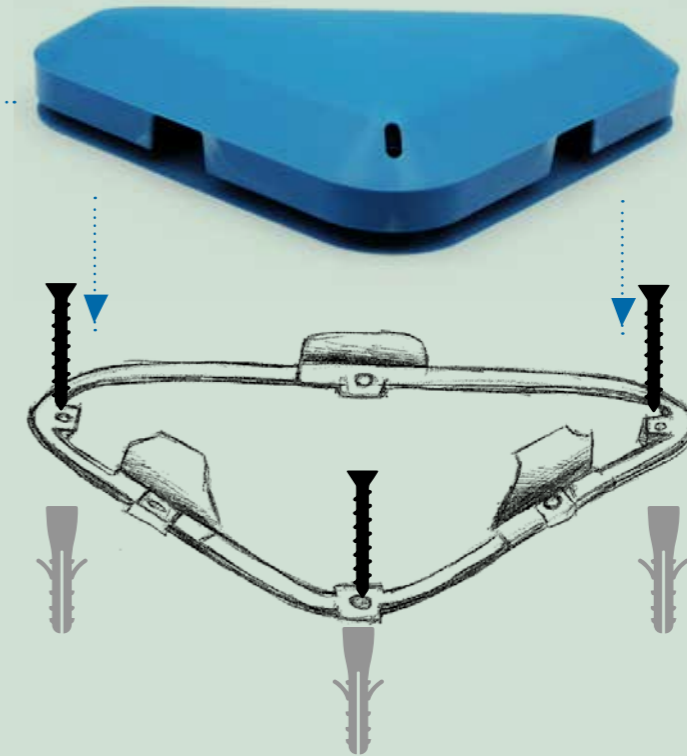

REFILL OIL BOTTLE

✓ Flacone da 250 ml per la ricarica di **FLASH OIL Phero Pack** (P-04331PP).

| | |
|---------------------|--------------------------|
| CODICE ART. | P-04133 |
| N. PEZZI CONFEZIONE | - |
| N. PEZZI IMBALLO | Unità di vendita 5 pz |

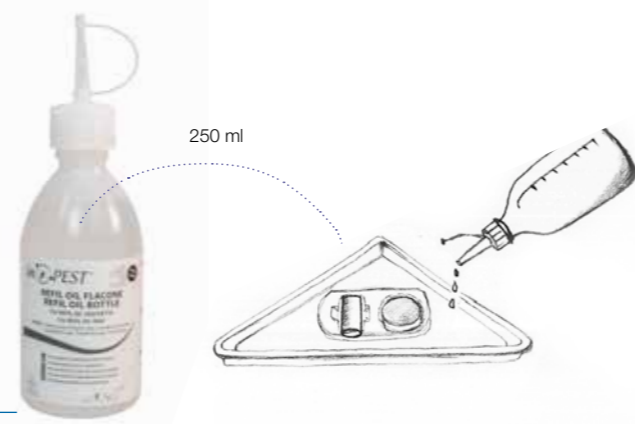

REFILL FLASH PAPER

| | |
|---------------------|----------------------------|
| CODICE ART. | P-04331REF |
| N. PEZZI CONFEZIONE | - |
| N. PEZZI IMBALLO | Unità di vendita 100 pz |

NUOVE
ALI PER FACILITARNE
LA SOSTITUZIONE



WIRE 25

Cavetto di fissaggio. Lunghezza 25 cm.

| | |
|------------------|---------------------------|
| CODICE ART. | P-03081 |
| N. PEZZI IMBALLO | Unità di vendita 10 pz |



WIRE 59

Cavetto di fissaggio con moschettone. Lunghezza 59 cm.

| | |
|------------------|---------------------------|
| CODICE ART. | P-03075 |
| N. PEZZI IMBALLO | Unità di vendita 10 pz |

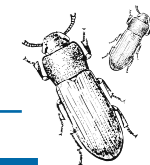

NEW

PROTECTION CAGE

Dispositivo di fissaggio e protezione per Magnetic Trap.
È una sorta di telaio plastico triangolare, che può essere fissato a terra tramite viti e che ingabbia la Magnetic Trap tramite tre chiusure a clip.

| | |
|------------------|---------------------------|
| CODICE ART. | P-04331MAGPRO |
| N. PEZZI IMBALLO | Unità di vendita 10 pz |



ideali da utilizzare con:



MAGNETIC TRAP
P-04131MAG



MAGNETIC TRAP
DETECTABLE
P-04131MAGF



FLASH OIL
MAGNETIC TRAP
P-04331MAG



FLASH OIL
MAGNETIC TRAP
DETECTABLE
P-04331MAGF

SISTEMA DI APERTURA
E CHIUSURA A CLIP



FORI PER ESSERE ANCORATO
A PAVIMENTO TRAMITE VITE
E TASSELLO

Linea Necrobia

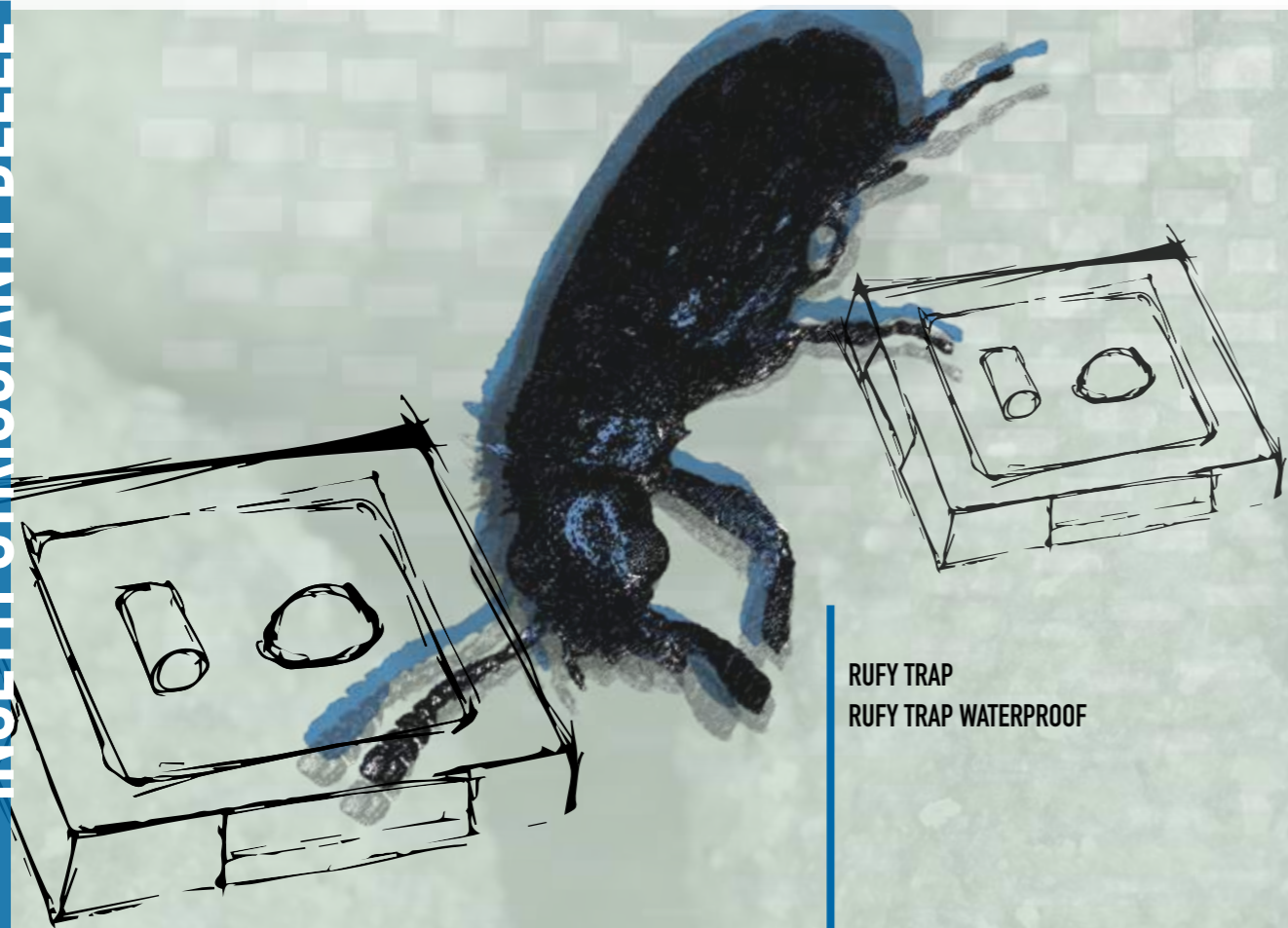

RUFY TRAP
RUFY TRAP WATERPROOF

INSETTI STRISCIANTI DELLE DERRATE - LINEA NECROBIA

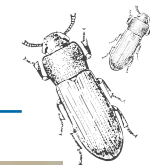

RUFY TRAP

Dispositivo pronto all'uso per il monitoraggio di *Necrobia* spp.
È costituito da astuccio in cartone con **4 ingressi** e **finestra in plastica trasparente** per facilitare l'ispezione.
All'interno è presente una **vaschetta collante in plastica bianca** e **due attrattivi alimentari**.

| | |
|---------------------|---------------------------|
| CODICE ART. | P-04259 |
| N. PEZZI CONFEZIONE | - |
| N. PEZZI IMBALLO | Unità di vendita 20 pz |

PRONTA ALL'USO

NUOVA FORMULAZIONE
AMBIENTALE E ALIMENTARE

ANCORA PIÙ
ATTRATTIVA



Per il monitoraggio di *Necrobia rufipes*

DOVE USARLA?

Dove vi è la presenza di sostanze ad alto contenuto proteico

Industrie, musei, magazzini, centri di vendita e distribuzione, dove vi è la presenza di: cibo per animali domestici, ossa, pelli, copra, uova essiccate, formaggi, farina d'ossa, fichi secchi, pesce essiccato e salato.

RUFYTRAP

P-04259

trappola adesiva
PRONTA ALL'USO

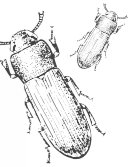

RUFY TRAP WATERPROOF

Dispositivo pronto all'uso e resistente all'acqua per il monitoraggio di *Necrobia* spp. costituito da base collata in plastica bianca e tunnel in plastica nera. All'interno sono presenti **due attrattivi alimentari**.

| | |
|---------------------|---------------------------|
| CODICE ART. | P-04259WP |
| N. PEZZI CONFEZIONE | - |
| N. PEZZI IMBALLO | Unità di vendita 20 pz |

RESISTENTE ALL'ACQUA

PRONTA ALL'USO

ATTRATTIVO MIGLIORATO
AMBIENTALE E ALIMENTARE



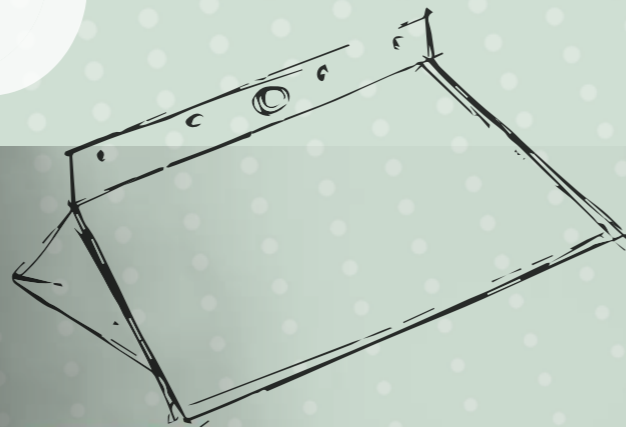

- EASY TRAP
- EASY TRAP PHERO PACK
- MULTITRAP
- STORETRAP
- ANOBIIDI TRAP
- GEO PAD FOOD GREEN
- GEO PAD CLOTHES BLUE
- MOTH HANGER
- TRAPTEST
- MASS® TRAP
- POLITRAP
- POLITRAP GB

Le immagini fornite nel presente catalogo sono puramente indicative

INSETTI VOLANTI DELLE DERRATE

La **linea monitoraggio infestanti delle industrie alimentari inPEST** annovera la più ampia gamma di trappole adesive e trappole a caduta disponibile sul mercato.

Le colle e i materiali utilizzati sono appositamente studiati per dare ottimi risultati anche in condizioni produttive "limite" come ambienti molto polverosi, con elevata umidità o in aree esterne.

Combinare con gli erogatori di feromoni della **Linea Feromoni inPEST**, è possibile controllare costantemente la presenza degli insetti target negli ambienti monitorati.

Insetti target:

Ephestia kuehniella, Plodia interpunctella, Lasioderma serricorne, Nemapogon granella, Tineola bisselliella, Tinea pellionella.

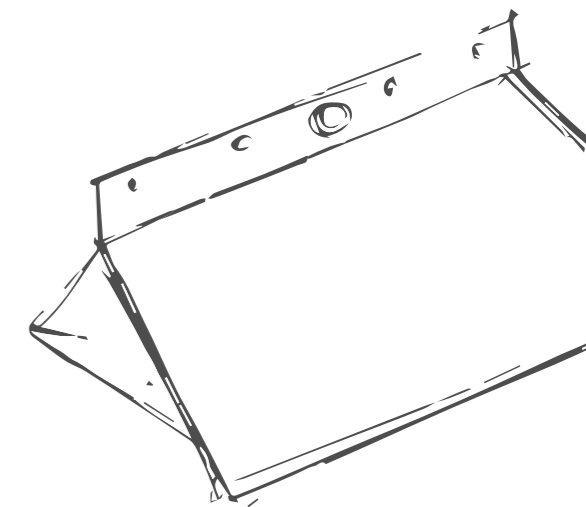

CONDIZIONI DI STOCCAGGIO DELLE TRAPPOLE ADESIVE:

Conservare in luogo fresco (a temperature inferiori ai 25°C) e asciutto (umidità relative inferiori al 55%).

In condizioni ottimali di stoccaggio il prodotto in confezione integra dura 3 anni.

EASY TRAP

Trappola in cartone, rilevabile al metal detector.

- ✓ **DA ATTIVARE CON SPECIFICO FEROMONE**
Feromoni da acquistare separatamente

| | |
|---------------------|---------------------------|
| CODICE ART. | P-04078 |
| AREA COLLANTE | 2 aree 120x150 mm |
| N. PEZZI CONFEZIONE | 5 pz |
| N. PEZZI IMBALLO | Unità di vendita 60 pz |

➤ **COLLA RESISTENTE ALLA POLVERE - DUST PROOF**



INFESTANTI:

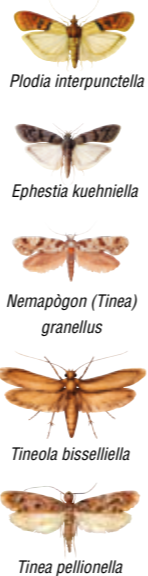

EASY TRAP PHERO PACK

Ephestia kuehniella e *Plodia interpunctella*.

Trappola in cartone, rilevabile al metal detector, resistente alla polvere. Pronta all'uso, confezionata in film barriera.

- ✓ **PREATTIVATA CON FEROMONE**
RILEVABILE AL METAL DETECTOR

| | |
|---------------------|---|
| CODICE ART. | P-04078PP |
| AREA COLLANTE | 2 aree 120x150 mm |
| N. PEZZI CONFEZIONE | 3 pz easy trap P-04078 con 3 pz feromone rilevabile P-01048D |
| N. PEZZI IMBALLO | Unità di vendita 30 pz |



MULTITRAP

Trappola in cartone.

- ✓ **DA ATTIVARE CON SPECIFICO FEROMONE**
Feromoni da acquistare separatamente

| | |
|---------------------|---------------------------|
| CODICE ART. | P-04042 |
| AREA COLLANTE | 285 x 160 mm |
| N. PEZZI CONFEZIONE | - |
| N. PEZZI IMBALLO | Unità di vendita 60 pz |



INFESTANTI:



STORE TRAP

Trappola in cartone.

- ✓ **DA ATTIVARE CON SPECIFICO FEROMONE**
Feromoni da acquistare separatamente

| | |
|---------------------|---------------------------|
| CODICE ART. | P-04028 |
| AREA COLLANTE | 70 x 325 mm |
| N. PEZZI CONFEZIONE | 10 pz |
| N. PEZZI IMBALLO | Unità di vendita 60 pz |



ANOBIIDI TRAP

Trappola in cartone.

✓ **DA ATTIVARE CON SPECIFICO FEROMONE**
Feromoni da acquistare separatamente

INFESTANTI:



Lasioderma serricorne

| | |
|---------------------|---------------------------|
| CODICE ART. | P-04017 |
| AREA COLLANTE | 90 x 150 mm |
| N. PEZZI CONFEZIONE | - |
| N. PEZZI IMBALLO | Unità di vendita 60 pz |



trappola adesiva preattivata con feromone e apposito contenitore

GEO PAD FOOD GREEN

Cartoncino adesivo.

✓ **PREATTIVATO CON FEROMONE PER**
TIGNOLE DELLA FARINA

| | |
|---------------------|----------------------------|
| CODICE ART. | P-04077 |
| AREA COLLANTE | 115 x 50 mm |
| N. PEZZI CONFEZIONE | 10 pz |
| N. PEZZI IMBALLO | Unità di vendita 100 pz |



INFESTANTI:



Plodia interpunctella



Ephestia kuehniella

GEO PAD CLOTHES BLUE

Cartoncino adesivo.

✓ **PREATTIVATO CON FEROMONE PER**
TARME DEI VESTITI

| | |
|---------------------|----------------------------|
| CODICE ART. | P-04091 |
| AREA COLLANTE | 115 X 50 mm |
| N. PEZZI CONFEZIONE | 10 pz |
| N. PEZZI IMBALLO | Unità di vendita 100 pz |



Tineola bisselliella



Tinea pellionella

MOTH HANGER

Contenitore in PE trasparente con gancio
per **geo pad clothes blue** o **geo pad food green**.

| | |
|---------------------|---------------------------|
| CODICE ART. | P-04100 |
| N. PEZZI CONFEZIONE | 10 pz |
| N. PEZZI IMBALLO | Unità di vendita 10 pz |

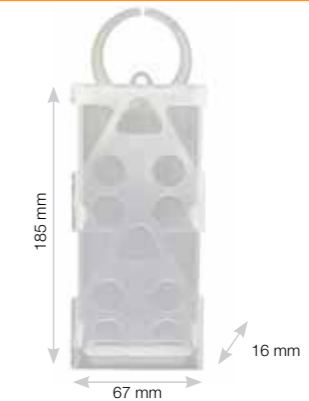

TRAPTEST

Trappola adesiva per il monitoraggio dei Lepidotteri di piccola e media taglia. È formata da un tettuccio e da un fondo collato, uniti tra loro ad assi incrociati.

✓ **DA ATTIVARE CON SPECIFICO FEROMONE**
Feromoni da acquistare separatamente

| | |
|--------------------|---|
| CODICE ART. | P-25001ONE |
| CONFEZIONE | Unità di vendita 1 coperchio + 3 fondi collati |

Fondi collati

| | |
|--------------------|-----------------------------|
| CODICE ART. | P-25001REF |
| CONFEZIONE | Unità di vendita 9 fondi |



RESISTENTE ALL'ACQUA



INFESTANTI:



MASS® TRAP

Trappola ad imbuto con sacchetto di raccolta, indicata per i lepidotteri delle derrate, in ambienti polverosi come ad esempio i mulini.

✓ **DA ATTIVARE CON FEROMONE SPECIFICO**
Feromoni da acquistare separatamente

| | |
|--------------------|--|
| CODICE ART. | P-25003 |
| CONFEZIONE | Unità di vendita 10 pz (include 30 sacchetti) |

Sacchetto

| | |
|--------------------|---------------------------|
| CODICE ART. | P-04207I |
| CONFEZIONE | Unità di vendita 50 pz |



INFESTANTI:



POLITRAP

Da utilizzare con acqua o con trappola adesiva all'interno (P-04024GLUESO).

✓ **DA ATTIVARE CON FEROMONE SPECIFICO**
Feromoni da acquistare separatamente

| | |
|----------------------------|---------------------------|
| CODICE ART. | P-04024 |
| N. PEZZI CONFEZIONE | - |
| N. PEZZI IMBALLO | Unità di vendita 10 pz |



Ø 170 mm

220 mm



POLITRAP GB

Da posizionare all'interno della **POLITRAP**.

| | |
|----------------------------|---------------------------|
| CODICE ART. | P-04024GLUESO |
| N. PEZZI CONFEZIONE | - |
| N. PEZZI IMBALLO | Unità di vendita 10 pz |

striscia da inserire all'interno





PHERO-SI MD
Twist Tie MD2 inPEST Grey
Twist Tie MD2 inPEST Blue
MAGNETIC TRAP DETECTABLE
FLASH OIL MAGNETIC TRAP DETECTABLE
EASY TRAP
EASY TRAP PHERO PACK
DETECTABLE PEN
CERABILE
CABLE TIE MD

Le immagini fornite nel presente catalogo sono puramente indicative

LINEA PRODOTTI RILEVABILI AL METAL DETECTOR

Linea dedicata ai veri professionisti dell'IPM.

inPEST ogni giorno si impegna per poter offrire ai suoi clienti prodotti di qualità, strumenti ideali per consentire al PCO/Trained Professional di effettuare interventi efficaci, nel più totale rispetto dell'ambiente e delle normative vigenti.

Il cliente ideale per questa linea di prodotti possiede la professionalità e la volontà per praticare un IPM all'avanguardia.

Linea interamente rilevabile al metal detector.

Il cliente troverà in queste pagine la linea più completa di prodotti inPEST rilevabili al metal detector per il mercato del Pest Control. La Linea Prodotti Rilevabili è a tutti gli effetti, insieme alla Linea Feromoni, la punta di diamante di inPEST.

E' il risultato di anni di Ricerca&Sviluppo sui prodotti, di innovazione e di esperienza nel mercato dei dispositivi professionali per il monitoraggio degli infestanti.

Tutti i vantaggi della ferrite.

I prodotti inPEST arricchiti di ferrite offrono al PCO/Trained Professional vantaggi enormi durante gli interventi, a fronte di un costo modestamente superiore rispetto ai prodotti non-rilevabili.

La tracciabilità e il controllo nel posizionamento del prodotto sono elementi importantissimi durante alcuni interventi e un prodotto rilevabile al metal detector inPEST offre la garanzia di facile tracciabilità e controllo. Tutto merito della ferrite.

I prodotti inPEST sono stati realizzati in modo tale da essere rilevabili al metal detector anche solo in parte (se, ad esempio, il prodotto si scheggiasse) consentendo di individuare facilmente la sua posizione anche se non è integro.

L'utilizzo dei prodotti contenuti nella linea prodotti rilevabili è fortemente indicato, ad esempio, nelle industrie alimentari e in tutti quegli ambienti dove è indispensabile il controllo assoluto sul posizionamento dei prodotti usati per l'intervento.

**LINEA PRODOTTI RILEVABILI:
monitoraggio al servizio della sicurezza**



Ampia gamma di **feromoni** per **monitorare** i principali **infestanti** dell'**industria alimentare**.

Versione **addizionata** con **ferrite rilevabile al metal detector** per garantire **maggiore sicurezza alimentare** in **conformità** con le direttive BRC e IFS.



...e non solo feromoni...
scopri la nostra
Linea di Prodotti Rilevabili al Metal Detector



■ **PHERO - SI MD**

Supporto nero in silicone e ferrite, **interamente rilevabile al metal detector**.

| | |
|---------------------|---------------------------|
| CODICE ART. | P-XXXXXD |
| N. PEZZI CONFEZIONE | 1 pz (strisce da 3 pz) |
| N. PEZZI IMBALLO | Unità di vendita 15 pz |

Per l'elenco completo degli insetti bersaglio e dei supporti per feromoni con versione rilevabile, vedere le pagine 10 - 23.



PRODOTTO BIOCIDA
N. Aut. IT/2020/00684/AUT

■ **Twist Tie MD2 inPEST® Grey**

per tecnica confusionale rilevabile al metal detector
Plodia interpunctella, Ephestia kuehniella



Feromone sessuale
PRODOTTO REGISTRATO

| | |
|---------------------|------------------------------|
| CODICE ART. | P-01156 |
| N. PEZZI CONFEZIONE | 1 pz |
| N. PEZZI IMBALLO | Unità di vendita 10 metri |



INFESTANTI:



Plodia interpunctella



Ephestia kuehniella

■ **Twist Tie MD2 inPEST® Blue**

per tecnica confusionale rilevabile al metal detector
Plodia interpunctella, Ephestia kuehniella



Feromone sessuale
PRODOTTO REGISTRATO

| | |
|---------------------|------------------------------|
| CODICE ART. | P-01162 |
| N. PEZZI CONFEZIONE | 1 pz |
| N. PEZZI IMBALLO | Unità di vendita 10 metri |

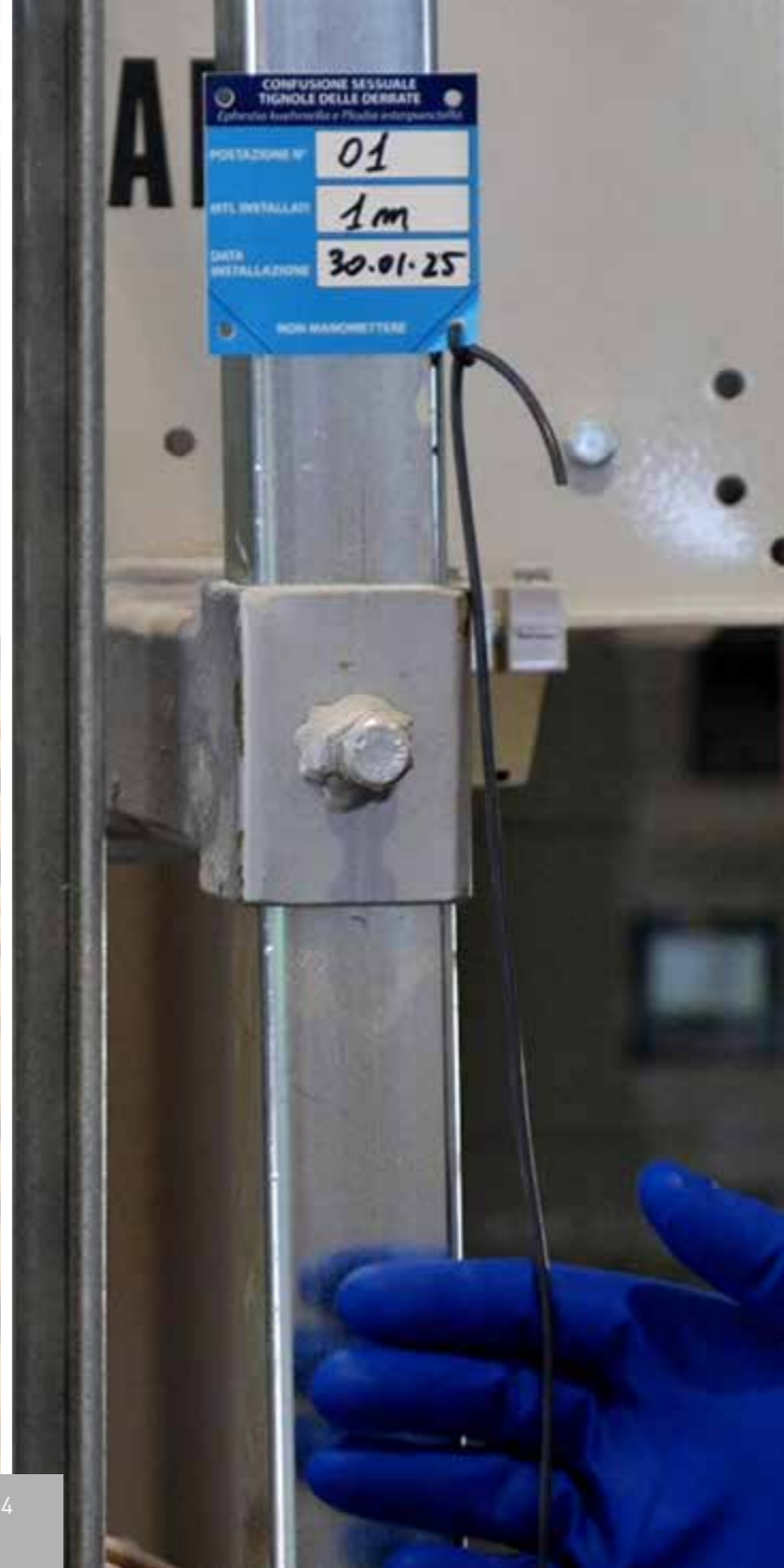

CONFUSIONE SESSUALE
TIGNOLE DELLE DEBRATE
Ephestia kuehniella e Plodia interpunctella

POSTAZIONE N° 01

MET. INSTALLATI 1m

DATA INSTALLAZIONE 30.01.25

NON NASCONNETTARE

LINEA PRODOTTI RILEVABILI



MAGNETIC TRAP DETECTABLE

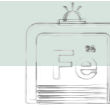

Guscio in polipropilene rilevabile al metal detector.

Trappola collante venduta separatamente. (vedi pag. 27).

Nuova versione con bordi aggiuntivi in grado di proteggere la trappola interna dalla polvere e fessure (2 alla base e 1 sulla copertura) che permettono e facilitano l'ancoraggio tramite il cavetto di fissaggio (venduto separatamente).

| | |
|---------------------|---------------------------|
| CODICE ART. | P-04131MAGF |
| N. PEZZI CONFEZIONE | - |
| N. PEZZI IMBALLO | Unità di vendita 10 pz |

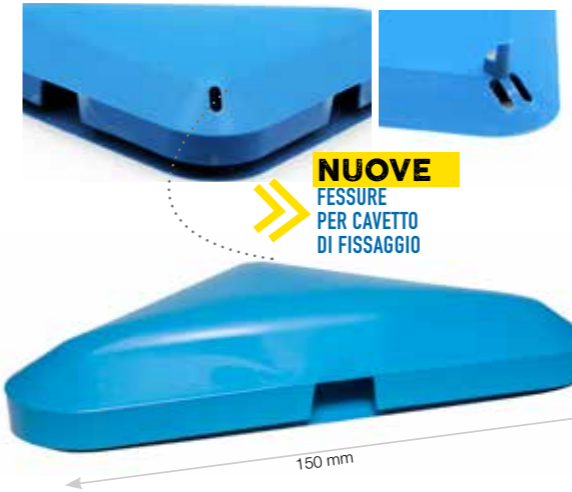

MD - RILEVABILE
AL METAL DETECTOR

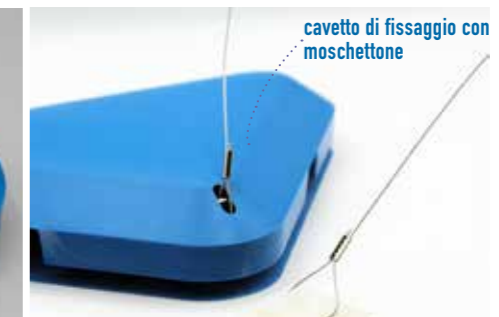

IDEALI DA
UTILIZZARE CON:



3 WAY PHERO PACK
P-04031PP



WIRE 25
P-03081



WIRE 59
P-03075



PROTECTION CAGE
P-04331MAGPRO

FLASH OIL MAGNETIC TRAP Detectable

Guscio in polipropilene rilevabile al metal detector.

| | |
|---------------------|---------------------------|
| CODICE ART. | P-04331MAGF |
| N. PEZZI CONFEZIONE | 1 pz |
| N. PEZZI IMBALLO | Unità di vendita 10 pz |



NUOVE
FESSURE
PER CAVETTO
DI FISSAGGIO

MD - RILEVABILE AL
METAL DETECTOR

FORI PER FISSAGGIO
CON WIRE 59



IDEALI DA
UTILIZZARE CON:



FLASH OIL
PHERO PACK
P-04331PP



WIRE 59
P-03075



PROTECTION CAGE
P-04331MAGPRO



EASY TRAP

Trappola in cartone, rilevabile al metal detector.

✓ **DA ATTIVARE CON SPECIFICO FEROMONE**
Feromoni da acquistare separatamente

| | |
|---------------------|---------------------------|
| CODICE ART. | P-04078 |
| AREA COLLANTE | 2 aree 120x150 mm |
| N. PEZZI CONFEZIONE | 5 pz |
| N. PEZZI IMBALLO | Unità di vendita 60 pz |

» **COLLA RESISTENTE ALLA
POLVERE - DUST PROOF**



EASY TRAP PHERO PACK

Ephestia kuehniella e *Plodia interpunctella*.

Trappola in cartone, rilevabile al metal detector,
resistente alla polvere.
Pronta all'uso, confezionata in film barriera.

✓ **PREATTIVATA CON FEROMONE**
RILEVABILE AL METAL DETECTOR



| | |
|---------------------|---|
| CODICE ART. | P-04078PP |
| AREA COLLANTE | 2 aree 120x150 mm |
| N. PEZZI CONFEZIONE | 3 pz easy trap P-04078 con 3 pz feromone rilevabile P-01048D |
| N. PEZZI IMBALLO | Unità di vendita 30 pz |



INFESTANTI:



Plodia interpunctella



Ephestia kuehniella



*Nemapogon (Tinea)
granellus*



Tineola bisselliella



Tinea pellionella



Plodia interpunctella



Ephestia kuehniella

Per il monitoraggio delle tignole delle derrate

FASCETTE RIAPRIBILI
RILEVABILI
AL METAL DETECTOR
P-08033

EASYTRAP

P-04078
da attivare con specifico
feromone

PHEROSI

Tinea granella
P-01003
versione rilevabile
P-01003D

EASYTRAP PHERO PACK

P-04078PP
pronta all'uso,
già preattivata con feromone

DETECTABLE PEN

Penna rilevabile al metal detector.

✓ IDEALE PER L'INDUSTRIA ALIMENTARE

| | |
|------------------|---------------------------|
| CODICE ART. | P-08028 |
| N. PEZZI IMBALLO | Unità di vendita 10 pz |



CERABILE

Cerotto sterile di **colore blu rilevabile al metal detector**, grazie ad una striscia di metallo presente al suo interno.

✓ IDEALE PER L'INDUSTRIA ALIMENTARE

| | |
|---------------------|---|
| CODICE ART. | P-08001 |
| N. PEZZI CONFEZIONE | 50 pz |
| N. PEZZI IMBALLO | Unità di vendita 1000 pz (20 confezioni) |

striscia di metallo presente
al suo interno

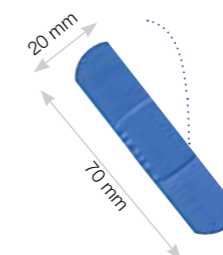

CABLE TIE MD

Fascette in plastica **riapribili**, rilevabili al metal detector. Ideali per assicurare i contenitori di sicurezza e le trappole multicattura a supporti fissi.

| | |
|------------------|----------------------------|
| CODICE ART. | P-08033 |
| N. PEZZI IMBALLO | Unità di vendita 100 pz |

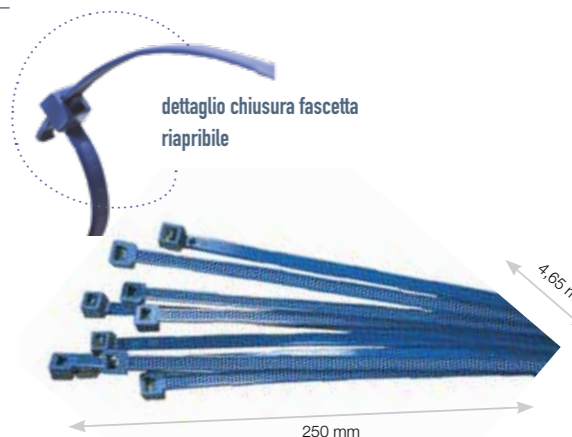

ideali
da utilizzare con :

MULTI CATCH METAL
P-03036

UNIBOX
P-03039
P-03039T

EASY TRAP
P-04078

EASY TRAP
PHERO PACK
P-04078PP

... E ALTRI DISPOSITIVI DI MONITORAGGIO ...



GEOTRAP
 GEOTRAP EVO
 GEOTRAP MINI
 SCARA4TRAP
 GEOTRAP PLASTIC
 INSECT PAD
 MONITOR GUARD
 ROACH TAB

EASY BUGS
 BED BUGS TRAP
 BED BUGS TAPE

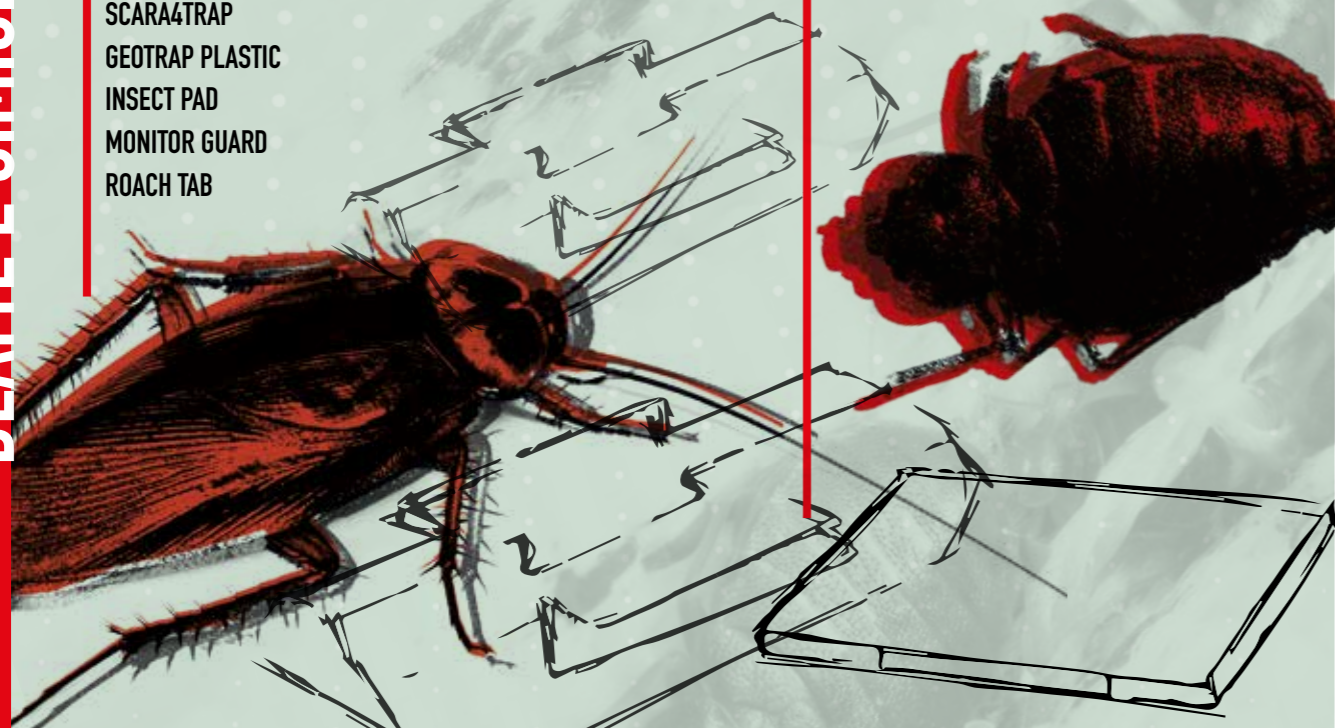

Le immagini fornite nel presente catalogo sono puramente indicative

BLATTE

In un programma di **GESTIONE INTEGRATA DEGLI INFESTANTI** uno dei punti fondamentali consiste nel capire come sono dislocati nell'ambiente i focolai di infestazione.

La **LINEA BLATTE inPEST** offre una vasta gamma di prodotti per il monitoraggio, tutti realizzati con materiali di elevata qualità, dal cartone alla plastica alveolare, che permettono una durata media della trappola stessa superiore alla norma.

Tra i prodotti della linea segnaliamo **GEOTRAP**, unica sul mercato, con gel attrattivo prespalmato sulla superficie collante.

Le ottime colle e le nuove formulazioni attrattive in gel o pastiglia, combinate con un corretto posizionamento delle trappole, garantiscono un elevato numero di catture.

Insetti target:

Blattella germanica, Blatta orientalis, Supella longipalpa, Periplaneta americana.

CIMICI DEI LETTI

Il monitoraggio delle infestazioni delle cimici dei letti è fondamentale per identificare la presenza di questi organismi il più precocemente possibile.

Le **trappole di inPEST BED BUGS TRAP E EASY BUG** sono progettate per rilevare un'infestazione permettendo di intervenire PRIMA che le cimici dei letti riescano a proliferare e ad insediarsi stabilmente nei locali.

Nota: le cimici dei letti sono degli infestanti estremamente difficili da gestire ed identificare.

Bed Bugs Trap e Easy Bugs permettono di monitorare l'attività di *Cimex lectularius*.

Bed Bugs Trap e Easy Bugs sono dispositivi di monitoraggio ambientale. Riproducono un luogo gradito per l'insediamento delle cimici dei letti.

Insetti target:

Cimex lectularius

CONDIZIONI DI STOCCAGGIO DELLE TRAPPOLE ADESIVE:

Conservare in luogo fresco (a temperature inferiori ai 25°C)
 e asciutto (umidità relative inferiori al 55%).

In condizioni ottimali di stoccaggio il prodotto in confezione integra dura 3 anni.

GEOTRAP

Preattivata grazie al gel spalmato sulla superficie adesiva.

✓ aroma alimentare alla liquirizia

| | |
|---------------------|----------------------------|
| CODICE ART. | P-04047 |
| AREA COLLANTE | 90 x 145 mm |
| N. PEZZI CONFEZIONE | 20 pz |
| N. PEZZI IMBALLO | Unità di vendita 200 pz |



GEOTRAP EVO

Grazie alla particolare forma è **posizionabile sia in verticale che in orizzontale**.

✓ aroma alimentare alla liquirizia

| | |
|---------------------|----------------------------|
| CODICE ART. | P-04147 |
| AREA COLLANTE | 90 x 165 mm |
| N. PEZZI CONFEZIONE | 20 pz |
| N. PEZZI IMBALLO | Unità di vendita 200 pz |



POSIZIONABILE ANCHE IN
VERTICALE



■ GEOTRAP MINI

Preattivata grazie al gel spalmato sulla superficie adesiva.

- ✓ **PICCOLA E DISCRETA**
- ✓ **aroma alimentare alla liquirizia**

| | |
|----------------------------|----------------------------|
| CODICE ART. | P-04094 |
| AREA COLLANTE | 70 x 115 mm |
| N. PEZZI CONFEZIONE | 20 pz |
| N. PEZZI IMBALLO | Unità di vendita 100 pz |



■ SCAR4TRAP

Divisibile in 4 piccole trappole e facilmente posizionabili grazie al bioadesivo sul retro.

- ✓ **IDEALE PER POSIZIONI DIFFICILI DA RAGGIUNGERE**
- ✓ **aroma alimentare alla liquirizia**

| | |
|----------------------------|---------------------------|
| CODICE ART. | P-04013 |
| AREA COLLANTE | 105 x 50 mm |
| N. PEZZI CONFEZIONE | 20 pz (4 in 1) |
| N. PEZZI IMBALLO | Unità di vendita 20 pz |



■ GEOTRAP PLASTIC

Preattivata grazie al gel spalmato sulla superficie adesiva.

- ✓ **UNICA TRAPPOLA PER BLATTE RESISTENTE ALL'ACQUA**
- ✓ **aroma alimentare alla liquirizia**

| | |
|----------------------------|----------------------------|
| CODICE ART. | P-04002GEL |
| AREA COLLANTE | 90 x 145 mm |
| N. PEZZI CONFEZIONE | 10 pz |
| N. PEZZI IMBALLO | Unità di vendita 100 pz |



■ INSECT PAD

Si suggerisce il suo uso all'interno di monitor guard (P-04081).

- ✓ **aroma alimentare alla liquirizia**

| | |
|----------------------------|----------------------------|
| CODICE ART. | P-04074 |
| AREA COLLANTE | 40 x 65 mm |
| N. PEZZI CONFEZIONE | 10 pz |
| N. PEZZI IMBALLO | Unità di vendita 100 pz |



MONITOR GUARD

Trappola in **plastica rigida** per il monitoraggio.
Da utilizzare con **insect pad**.

✓ **ideale per il posizionamento in scaffalature e d in verticale**

| | |
|------------------|---------------------------|
| CODICE ART. | P-04081 |
| N. PEZZI IMBALLO | Unità di vendita 50 pz |

ideali
da utilizzare con :
INSECT PAD
P-04074



TRAPPOLE ADESIVE - PRODOTTI COMPLEMENTARI

ROACH TAB

Pastiglia alimentare atossica, specifica per blatte.

| | |
|---------------------|----------------------------|
| CODICE ART. | P-01052 |
| N. PEZZI CONFEZIONE | 10 pz in blister |
| N. PEZZI IMBALLO | Unità di vendita 200 pz |

✓ **Non contiene allergeni**



EASY BUGS

Trappola adesiva passiva per il monitoraggio di *Cimex lectularius*.

Gli insetti una volta entrati dagli appositi ingressi rimangono invischiati sul cartoncino collante sul dorso del proprio corpo (dorsalmente).

In questo modo possono continuare ad emettere feromoni di aggregazione e continuare a richiamare individui della stessa specie.

✓ **Presenti nella confezione le strisce di biadesivo per fissare la trappola alle superfici.**

| | |
|---------------------|---------------------------|
| CODICE ART. | P-04181 |
| AREA COLLANTE | 77,5 x 25 mm |
| N. PEZZI CONFEZIONE | 10 pz |
| N. PEZZI IMBALLO | Unità di vendita 50 pz |

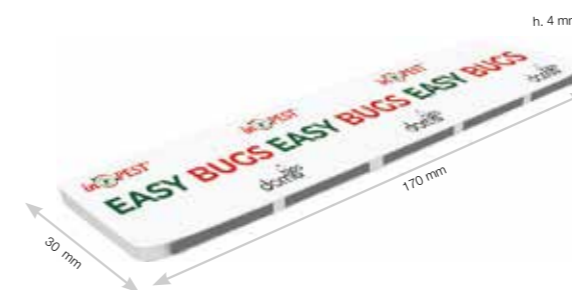

GLI INSETTI SI INCOLLANO SUL DORSO



L'emissione del feromone di aggregazione da parte degli insetti catturati richiama altre cimici dei letti all'interno della trappola.



BED BUGS TRAP

| | |
|----------------------------|---------------------------|
| CODICE ART. | P-04179 |
| AREA COLLANTE | 2 aree 70x40 mm |
| N. PEZZI CONFEZIONE | 10 pz |
| N. PEZZI IMBALLO | Unità di vendita 30 pz |



BED BUGS TAPE

Da utilizzare direttamente attorno alle gambe del letto e in altre zone di passaggio delle cimici

| | |
|----------------------------|------------------------------|
| CODICE ART. | P-04179TAPE |
| N. PEZZI CONFEZIONE | Unità di vendita 25 metri |





UNIVERSAL GLUEBOARD
 STOP MINI
 T-STOP
 ULTRA STOP
 BOOK REFILL
 UNIVERSAL GB PLASTIC
 STOP MINI PLASTIC
 WATERPROOF TRAP
 WATERPROOF BOX
 ECOTRAP MAXI
 ECOTRAP MAXI BLACK
 ECOTRAP MAXI WHITE
 ECOTRAP MAXI HOT
 TUNNEL MAXI
 ECOTRAP QUADRO MINI
 TUNNEL QUADRO MINI
 REFILL BOARD MINI
 REFILL BOARD MAXI
 GALVANISED TUNNEL FOR REFILL BOARD
 UNIBOX
 UNIBOX BLACK
 UNIBOX TRANSPARENT
 MULTI CATH METAL
 MULTI CATCH PLASTIC
 RAT SNAP TRAP EVO
 MR. GEL
 CORAL
 BETA2
 RODENT STOP TRANSPARENT
 ROCK BAIT STATION



Le immagini fornite nel presente catalogo sono puramente indicative

TOPI E RATTI

INTERVENIRE CON COSCIENZA.

Il professionista deve essere sempre più **consapevole** che ogni volta che usa degli strumenti per il controllo dei roditori ha la possibilità di influire non solo sulla vita di questi bersagli, ma anche su quella di **animali no-target** che sono in potenziale contatto con i prodotti così come dei roditori che hanno assimilato i derattizzanti.

Ecco perché l'utilizzo delle colle, delle trappole a scatto, dei sistemi di cattura e dei derattizzanti va sempre scelto e impiegato con giudizio, **per annullare i rischi di ricadute su organismi no-target**, minimizzare le potenziali sofferenze dei roditori e realizzare un controllo efficace e duraturo.

inPEST è impegnata con il suo Team di esperti a **sensibilizzare** i propri partner e clienti ad operare secondo questi principi.

In tutti quei casi dove l'impiego di rodenticidi risulti sconsigliato per la salute di persone e animali no target, l'uso di trappole collanti (tavole e vaschette collanti, trappole adesive in cartone, etc.) per la gestione di infestazioni da roditori si rende pressochè indispensabile.

La **LINEA ADESIVA TOPI E RATTI inPEST**, realizzata per far fronte a questa esigenza, risulta la più completa possibile con trappole di dimensioni e forme svariate, progettate per garantire numerose catture in **qualsiasi condizione ambientale**.

Questa linea offre soluzioni ideali sia in ambienti professionali come aziende alimentari, magazzini, ospedali etc. sia in ambienti urbani come condomini e uffici o in tutte quelle realtà dove vengono stoccati e lavorati prodotti per l'alimentazione umana e animale.

In un **programma di gestione integrata degli infestanti (IPM)**, l'utilizzo combinato di trappole collanti e rodenticida permette di catturare i roditori avvelenati prima che questi muoiano, dando la possibilità di eliminare le carcasse che altrimenti si decomporrebbero causando sgradevoli inconvenienti (cattivi odori, infestazioni secondarie di organismi necrofagi e saprofagi etc.).

Posizionando le trappole nei punti di passaggio dei roditori, questi verranno catturati lungo il tragitto tra il punto di annidamento e la fonte di cibo. La linea topi e ratti inPEST comprende anche **contenitori multicattura, erogatori di esca ed infine trappole a scatto** per far fronte alle diverse esigenze relative al monitoraggio dei roditori.

CONDIZIONI DI STOCCAGGIO DELLE TRAPPOLE ADESIVE:

Conservare in luogo fresco (a temperature inferiori ai 25°C)
e asciutto (umidità relative inferiori al 55%).

In condizioni ottimali di stoccaggio il prodotto in confezione integra dura 3 anni.

NELLE PAGINE SEGUENTI TROVATE LE MIGLIORI PRATICHE PER UN USO RAZIONALE E RESPONSABILE DELLE TRAPPOLE A COLLA: SEGUENDOLE È POSSIBILE RIDURRE AL MINIMO LE SOFFERENZE DEI RODITORI NOCIVI ED EVITARE LA CATTURA DEI NO TARGET.



DECALOGO DI BEST PRACTICE PER UNA GESTIONE SOSTENIBILE DELLE TRAPPOLE A COLLA PER RODITORI

L'uso delle trappole a colla solleva alcune problematiche legate al *welfare* animale e alla cattura di specie non bersaglio. Rimane, comunque, un efficace sistema di controllo e di contenimento dei roditori infestanti applicando corretti accorgimenti tecnici.

Uno stringente protocollo di lavoro deve essere la base per un uso sostenibile di questi dispositivi ancora molto utili e privi di sostanze velenose. La gestione accurata, con il carteggio relativo, permette una funzionale raccolta di informazioni utili al monitoraggio e migliora la resa anche economica delle operazioni. La responsabilità dell'uso di questi dispositivi è a carico degli operatori che devono essere adeguatamente preparati e responsabilizzati. GEA promuove il Decalogo di *Best Practice* in occasione di convegni, seminari e fiere di settore. Questa serie di azioni e documentazioni saranno il prossimo standard di qualità per l'uso responsabile di questi dispositivi.

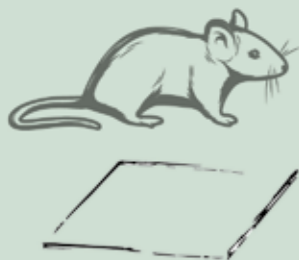

Al fine di promuoverne un uso responsabile da parte degli operatori specializzati, assicurando da una parte un livello qualitativo degli interventi elevato e dall'altra un contenimento dei problemi, grazie all'attenzione mostrata da GEA e dalle associazioni di settore, **abbiamo stilato un decalogo di azioni e di *best practice*** da rendere disponibile agli Operatori specializzati del Pest Control.

Si definiscono in questo protocollo le trappole a colla per roditori come "ogni superficie coperta da adesivi utilizzata specificatamente per catturare roditori" e vengono considerati i seguenti punti:

- 1 Considerare il **livello di rischio**: prima di iniziare valutare la possibilità di attuare altre strategie di controllo, per adeguatezza e risultati conseguiti in simili casi di intervento.
- 2 Siano coinvolti **solo utilizzatori** preparati e competenti: operatori formati e professionali, responsabili e certificati.
- 3 **Controlli frequenti**: non oltre le 12 ore dall'installazione per minimizzare le sofferenze delle specie *target* oggetto di cattura e intervenire in caso di presenza di *non target*. Il monitoraggio può essere demandato a operatori da formarsi, ma sotto la diretta responsabilità del *pest manager*.
Le trappole a colla devono essere impiegate **SOLO** nelle aree interne e mai **MAI** nelle aree esterne.
- 4 Necessità di un **piano di emergenza**: indicarvi seconda persona in grado di svolgere tutto l'operato; se vi sono problemi nelle tempistiche ispettive l'azione deve essere sospesa e le trappole disinstallate, seppur temporaneamente.
- 5 Installare trappole delle **dimensioni adatte** alla specie *target* e protette da apposite coperture.
- 6 **Registrare** adeguatamente tutti i dati di posizione, tempistica, catture, scarico e mantenerli disponibili e in copia.
- 7 **Soppressione** nel modo più veloce possibile (no annegamento).
- 8 **Proteggere animali non *target*** con dispositivi posizionati e coperti, da appositi tunnel di protezione, oltre ad avere a disposizione diluenti ed emollienti adatti per liberare in modo adeguato eventuali esemplari intrappolati, sempre in collaborazione con specialisti per il recupero degli animali non *target*.
- 9 Ogni dispositivo **va tolto a fine trattamento** e registrato sul foglio lavoro.
- 10 **Smaltimento** adeguato ai sensi dei regolamenti attuali, tenendone traccia nel carteggio di progetto.



Nelle *best practice* di lavoro
non può mancare

NOTARGET OIL BOTTLE

l'alleato per la gestione sostenibile
delle trappole a colla.



La soluzione inPEST in accordo
con le buone pratiche di utilizzo
e per un uso responsabile
dei prodotti.

NEW

NO TARGET OIL BOTTLE

Flacone da 250 ml di olio di paraffina. Consente la liberazione di organismi NO TARGET rimasti invischiati nelle trappole collanti.

| | |
|---------------------|--------------------------|
| CODICE ART. | P-09078 |
| N. PEZZI CONFEZIONE | 1 flacone, 250 ml |
| N. PEZZI IMBALLO | Unità di vendita 5 pz |



UNIVERSAL GLUEBOARD

Per rilevare la presenza di *Mus domesticus*, altri roditori nocivi e di insetti striscianti.

- ✓ AROMA ALIMENTARE ALLA CILIEGIA
- ✓ ADATTO ANCHE PER BLATTE

| | |
|---------------------|----------------------------|
| CODICE ART. | P-02038 |
| AREA COLLANTE | 80 x 132 mm |
| N. PEZZI CONFEZIONE | - |
| N. PEZZI IMBALLO | Unità di vendita 140 pz |



IDEALE PER:



UNIBOX BLACK
P-03039



UNIBOX TRANSPARENT
P-03039T

T-STOP

Una maggiore superficie collante per ottimizzarne l'utilizzo all'interno di multicattura. Ideale per rilevare la presenza di *Mus domesticus* e altri roditori nocivi ed insetti striscianti.

- ✓ AROMA ALIMENTARE alla BANANA
- ✓ ADATTO ANCHE PER BLATTE

| | |
|---------------------|----------------------------|
| CODICE ART. | P-02001 |
| AREA COLLANTE | 90 x 180 mm |
| N. PEZZI CONFEZIONE | 10 pz |
| N. PEZZI IMBALLO | Unità di vendita 100 pz |



IDEALE PER:



MULTI CATCH METAL
P-03036



MULTI CATCH PLASTIC
P-03002

STOP MINI

Dispositivo di monitoraggio ideale per l'utilizzo all'interno di contenitori multicattura.

Per rilevare la presenza di *Mus domesticus*, altri roditori nocivi e insetti striscianti.

- ✓ AROMA ALIMENTARE BANANA o NOCCIOLA
- ✓ ADATTO ANCHE PER BLATTE

| | | |
|---------------------|----------------------------|----------|
| CODICE ART. | BANANA | P-02009B |
| | NOCCIOLA | P-02009N |
| AREA COLLANTE | 80 x 180 mm | |
| N. PEZZI CONFEZIONE | 10 pz | |
| N. PEZZI IMBALLO | Unità di vendita 140 pz | |



IDEALE PER:



MULTI CATCH METAL
P-03036



MULTI CATCH PLASTIC
P-03002

ULTRA STOP

La trappola adesiva in cartone con la maggiore superficie collante. Per rilevare la presenza di *Mus domesticus*, altri roditori nocivi e insetti striscianti.

- ✓ AROMA ALIMENTARE alla NOCCIOLA
- ✓ ADATTO ANCHE PER BLATTE

| | |
|---------------------|---------------------------|
| CODICE ART. | P-02017 |
| AREA COLLANTE | 110 x 155 mm |
| N. PEZZI CONFEZIONE | - |
| N. PEZZI IMBALLO | Unità di vendita 50 pz |



BOOK REFILL

Trappola in cartone, unica nel suo genere ad essere richiudibile a tunnel. I pretagli nel cartone permettono di configurarla in molti modi.

- ✓ AROMA ALIMENTARE alla NOCCIOLA
- ✓ TRAPPOLA PER RATTI E TOPI

| | |
|---------------------|---------------------------|
| CODICE ART. | P-02019 |
| AREA COLLANTE | 250 x 160 mm |
| N. PEZZI CONFEZIONE | 2 pz |
| N. PEZZI IMBALLO | Unità di vendita 60 pz |

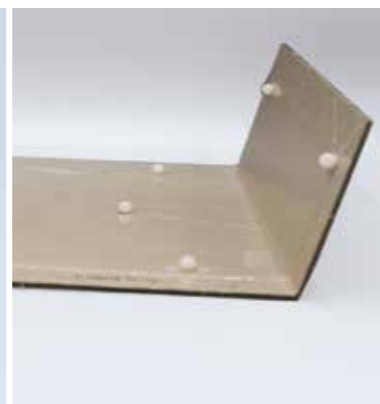
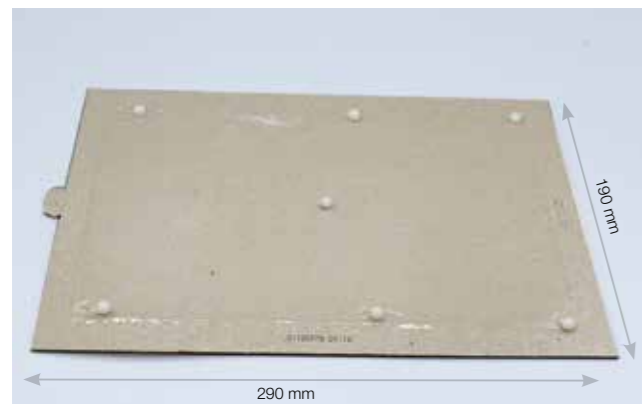
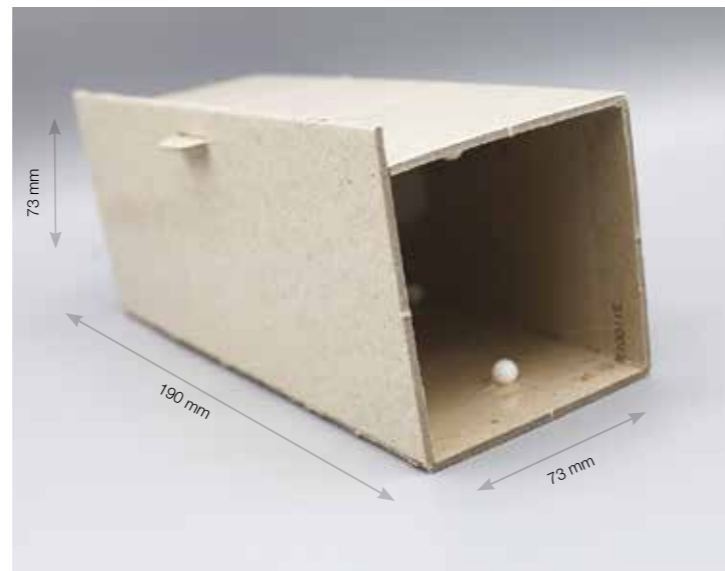

utilizzabile con
BETA 2
P-03019



- ✓ Ideali per l'utilizzo in **ambienti umidi** dove le **superfici sono spesso bagnate** per via di lavaggi ricorrenti (come ad esempio mense, caseifici ed altre aziende alimentari).

UNIVERSAL GB PLASTIC

Dispositivo di monitoraggio per rilevare la presenza di *Mus domesticus*, altri roditori nocivi ed anche insetti striscianti.

- ✓ AROMA ALIMENTARE alla CILIEGIA
- ✓ ADATTO per TOPI e ANCHE PER BLATTE

| | |
|---------------------|----------------------------|
| CODICE ART. | P-02038PT |
| AREA COLLANTE | 80 x 132 mm |
| N. PEZZI CONFEZIONE | - |
| N. PEZZI IMBALLO | Unità di vendita 100 pz |



IDEALE PER:



UNIBOX BLACK
P-03039



UNIBOX TRANSPARENT
P-03039T

STOP MINI PLASTIC

Adatta all'utilizzo con contenitori multicattura, per rilevare la presenza di *Mus domesticus*, altri roditori nocivi ed anche insetti striscianti.

- ✓ AROMA ALIMENTARE alla BANANA
- ✓ ADATTO per TOPI e ANCHE PER BLATTE

| | |
|---------------------|----------------------------|
| CODICE ART. | P-02009BH |
| AREA COLLANTE | 180 x 80 mm |
| N. PEZZI CONFEZIONE | 5 pz |
| N. PEZZI IMBALLO | Unità di vendita 100 pz |



MULTI CATCH METAL
P-03036



MULTI CATCH PLASTIC
P-03002

WATERPROOF TRAP

Trappola adesiva in plastica alveolare, dotata di fori per il fissaggio con fascette. Adatta a rilevare la presenza di *Mus domesticus*, altri roditori nocivi ed insetti striscianti.

✓ ADATTO per TOPI e ANCHE PER BLATTE

| | |
|---------------------|---------------------------|
| CODICE ART. | P-02014 |
| AREA COLLANTE | 150 x 160 mm |
| N. PEZZI CONFEZIONE | 10 pz |
| N. PEZZI IMBALLO | Unità di vendita 50 pz |



WATERPROOF BOX

Contenitore in plastica alveolare dotata di fori per il fissaggio con fascette.

✓ SENZA COLLA

✓ ADATTO per TOPI e ANCHE PER BLATTE

| | |
|---------------------|---------------------------|
| CODICE ART. | P-02016 |
| AREA COLLANTE | SENZA COLLA |
| N. PEZZI CONFEZIONE | 10 pz |
| N. PEZZI IMBALLO | Unità di vendita 50 pz |



ECOTRAP MAXI

Dispositivo di monitoraggio per rilevare la presenza di roditori come *Rattus rattus* (ratto nero o ratto dei tetti), *Rattus norvegicus* (surmolotto o ratto di fogna).

Può catturare anche altri roditori nocivi.
Tunnel di protezione acquistabile separatamente.

ECOTRAP MAXI BLACK

✓ AROMA ALIMENTARE alla NOCCIOLA

✓ ADATTO per TOPI e RATTI

| | |
|---------------------|---|
| CODICE ART. | P-02004G40 |
| N. PEZZI CONFEZIONE | 2 pz termosaldati |
| N. PEZZI IMBALLO | Unità di vendita 100 pz (50 confez.) |

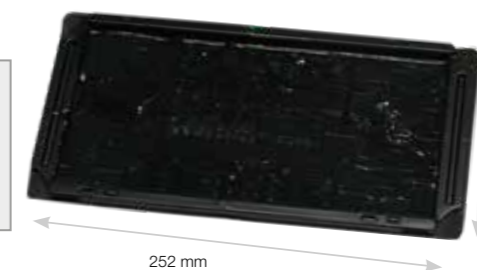

IDEALE PER:

TUNNEL MAXI
P-02020

RODENT STOP
TRANSPARENT
P-03065T

ECOTRAP MAXI WHITE

✓ AROMA ALIMENTARE alla NOCCIOLA

✓ ADATTO per TOPI e RATTI

| | |
|---------------------|---|
| CODICE ART. | P-02004G40B |
| N. PEZZI CONFEZIONE | 2 pz termosaldati |
| N. PEZZI IMBALLO | Unità di vendita 100 pz (50 confez.) |



Vantaggi:

- ✓ Permette di effettuare catture multiple
- ✓ Resistente alla polvere
- ✓ Ideale per l'utilizzo a basse temperature

RESISTENTE ALL'ACQUA



TUNNEL MAXI

Per la **protezione** della vaschetta collata **da polvere e acqua** e per **sfruttare l'attitudine dei roditori di addentrarsi in strettoie** per cercare rifugio.



80 mm

250 mm

120 mm



IDEALE PER:



ECOTRAP MAXI
BLACK: P-02004G40
WHITE: P-02004G40B

| | |
|---------------------|----------------------------|
| CODICE ART. | P-02020 |
| N. PEZZI CONFEZIONE | 1 pz |
| N. PEZZI IMBALLO | Unità di vendita 100 pz |

Esempio di buona pratica di derattizzazione. Ogni trappola collata deve essere protetta da una copertura dedicata.



ECOTRAP QUADRO MINI

Vaschetta in plastica bianca per rilevare la presenza di *Mus domesticus* e altri roditori nocivi.

Tunnel di protezione acquistabile separatamente.

- ✓ AROMA ALIMENTARE alla NOCCIOLA
- ✓ ADATTO per TOPI e RATTI

| | |
|---------------------|---|
| CODICE ART. | P-02013B |
| N. PEZZI CONFEZIONE | 4 pz termosaldati |
| N. PEZZI IMBALLO | Unità di vendita 200 pz (50 confez.) |



IDEALE PER:



ECOTRAP QUADRO MINI
P-02013B



TUNNEL QUADRO MINI

Per la **protezione** della vaschetta collata **da polvere e acqua** e per **sfruttare l'attitudine dei roditori di addentrarsi in strettoie** per cercare rifugio.

| | |
|---------------------|----------------------------|
| CODICE ART. | P-02047 |
| N. PEZZI CONFEZIONE | - |
| N. PEZZI IMBALLO | Unità di vendita 100 pz |



Tavolette in fibra di legno adatte per azioni correttive temporanee e di soccorso. Ideale per aziende zootecniche.

REFILL BOARD MINI

Adatta per rilevare la presenza di *Mus domesticus* e altri roditori nocivi.

✓ AROMA ALIMENTARE ALLA NOCCIOLA

| | |
|---------------------|--|
| CODICE ART. | P-02031 |
| AREA COLLANTE | 115 x 155 mm |
| N. PEZZI CONFEZIONE | 2 pz termoretratti |
| N. PEZZI IMBALLO | Unità di vendita 96 pz (48 confez.) |

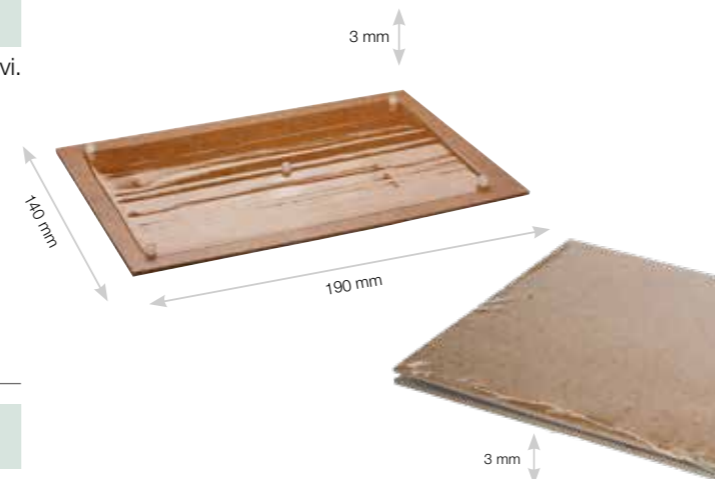

REFILL BOARD MAXI

Più colla, per rilevare la presenza di roditori come *Rattus rattus* e *Rattus norvegicus*. Il dispositivo può catturare altri roditori nocivi.

✓ AROMA ALIMENTARE ALLA NOCCIOLA

✓ ADATTO per TOPI e RATTI

| | |
|---------------------|--|
| CODICE ART. | P-02005 |
| AREA COLLANTE | 160 x 250 mm |
| N. PEZZI CONFEZIONE | 2 pz termoretratti |
| N. PEZZI IMBALLO | Unità di vendita 48 pz (24 confez.) |

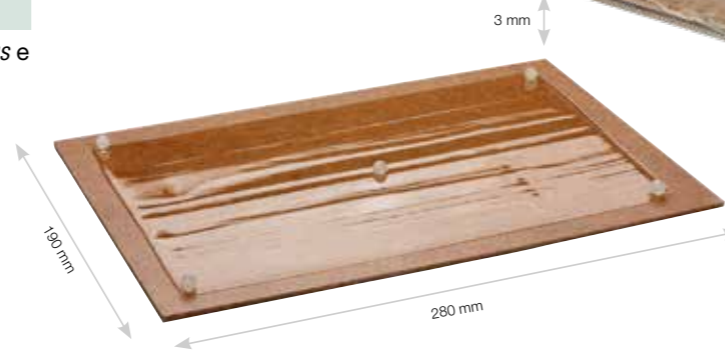

GALVANISED TUNNEL FOR REFILL BOARD

Tunnel metallico protettivo in lamiera zincata a sezione trapezoidale per proteggere le tavole collanti dalla polvere e come filtro di protezione degli organismi no target.

| | |
|---------------------|--------------------------|
| CODICE ART. | P-02064 |
| N. PEZZI CONFEZIONE | 1 pz |
| N. PEZZI IMBALLO | Unità di vendita 5 pz |

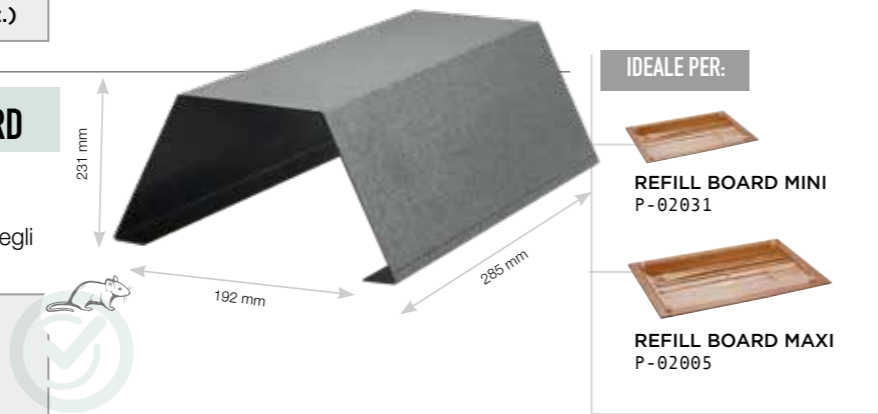

IDEALE PER:

- REFILL BOARD MINI P-02031
- REFILL BOARD MAXI P-02005



Esempio di buona pratica di derattizzazione. Ogni trappola collata deve essere protetta da una copertura dedicata.

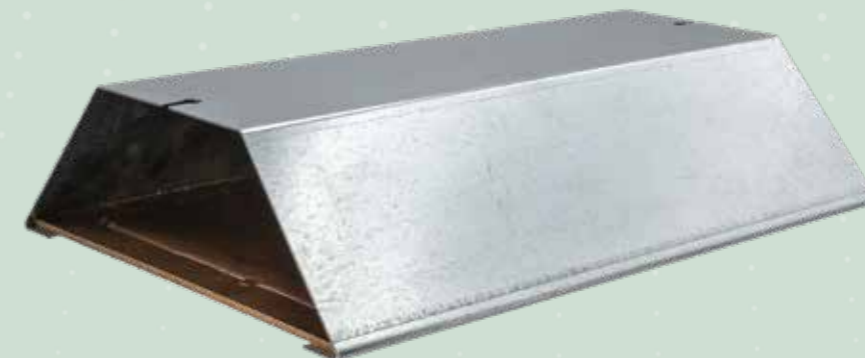

La linea di contenitori per roditori inPEST è composta da tre categorie: contenitori per trappole adesive inPEST, trappole a scatto e contenitori per esca rodenticida/virtuale.



UNIBOX

Trappola multicattura che permette di rilevare la presenza di topi (*Mus domesticus* e altri roditori nocivi) e blatte (*Blattella germanica*, *Blatta orientalis* e *Periplaneta americana*).

Costituita da 10 punti d'accesso per gli insetti

striscianti e 2 punti d'accesso per topi muniti di una parte plastica pretagliata e removibile che dà la possibilità di ampliare il foro di accesso fino a 25 mm.

È dotata di chiusura di sicurezza con chiave in dotazione.

UNIBOX BLACK

| | |
|------------------|---------------------------|
| CODICE ART. | P-03039 |
| N. PEZZI IMBALLO | Unità di vendita 20 pz |

ADATTO per TOPI e ANCHE PER BLATTE

10 PUNTI D'ACCESSO per insetti striscianti

2 PUNTI D'ACCESSO per topi



IDEALE PER:



UNIBOX TRANSPARENT

LA SUPERFICIE TRASPARENTE PERMETTE L'ISPEZIONE IMMEDIATA

| | |
|------------------|---------------------------|
| CODICE ART. | P-03039T |
| N. PEZZI IMBALLO | Unità di vendita 20 pz |

ADATTO per TOPI e ANCHE PER BLATTE



MULTI CATCH METAL

Contenitore in metallo da utilizzare con trappole collate per il monitoraggio di piccoli roditori e insetti striscianti.

Il coperchio trasparente consente un'ispezione visiva immediata.

È composto da 2 ingressi con un sistema di leva meccanico che impedisce la fuoriuscita dei roditori. Fori laterali consentono l'accesso agli scarafaggi.

Ora migliorata per consentire un più facile fissaggio e bloccaggio della trappola.

✓ ADATTO per TOPI e ANCHE PER BLATTE

| | |
|------------------|---------------------------|
| CODICE ART. | P-03036 |
| N. PEZZI IMBALLO | Unità di vendita 12 pz |



sistema di fissaggio

fori laterali

finestra d'ispezione

IDEALE PER:



MULTI CATCH PLASTIC

Multicattura in plastica **da utilizzare con dispositivi adesivi di monitoraggio.**

Essa è composta da **2 entrate munite di apposito sistema meccanico a bilanciere per impedire l'uscita dell'infestante**, finestre laterali per agevolare l'ingresso delle blatte verso la superficie adesiva.

✓ **ADATTO per TOPI e ANCHE PER BLATTE**

| | |
|------------------|---------------------------|
| CODICE ART. | P-03002 |
| N. PEZZI IMBALLO | Unità di vendita 12 pz |



IDEALE PER:



T-STOP
P-02001



STOP MINI
P-02009B
P-02009N



STOP MINI PLASTIC
P-02009BH



Le trappole a scatto per topi e ratti costituiscono **una valida alternativa all'uso dei rodenticidi** e determinano il **decesso in tempi rapidi del roditore.**

Possibilità di inserire un erogatore di aroma nella mangiatoia. Ideali per aree interne ed esterne.

RAT SNAP TRAP EVO

Trappola armabile in sicurezza.
Dotata di fori per il fissaggio.

✓ **ADATTO per TOPI e RATTI**

| | |
|------------------|---------------------------|
| CODICE ART. | P-03009 |
| N. PEZZI IMBALLO | Unità di vendita 24 pz |



TRAPPOLE A SCATTO - ACCESSORI

IDEALE PER:



BETA 2
P-03019



Mr GEL
P-01063IN

Mr. GEL

Gel non tossico in siringa, pronto all'uso, per topi e ratti.
Da utilizzare come aroma alimentare per trappole a scatto.

- ✓ Non contiene allergeni
- ✓ **ADATTO per TOPI e RATTI**



| | |
|------------------|--------------------------|
| CODICE ART. | P-01063IN |
| N. PEZZI IMBALLO | Unità di vendita 5 pz |

IDEALE PER:



RAT SNAP TRAP EVO
P-03009

CORAL

Contenitore in polipropilene adatto al monitoraggio di topi (*Mus domesticus* e altri roditori nocivi) e ratti (*Rattus rattus*, *Rattus norvegicus*).

Costituito da 2 entrate, chiusura di sicurezza con apposita chiave in dotazione, astina interna per il posizionamento e il fissaggio dell'esca rodenticida/virtuale.

Distanziatore e vaschetta interna asportabile inclusi.

✓ **ADATTO per TOPI e RATTI**

| | |
|------------------|---|
| CODICE ART. | P-03024 |
| N. PEZZI IMBALLO | Unità di vendita 30 pz (30 chiavi dedicate incluse) |



BETA 2

Contenitore in polipropilene, particolarmente indicato per uso esterno.

Costituito da 2 entrate, astina interna per il posizionamento e il fissaggio dell'esca rodenticida/virtuale, doppia chiusura di sicurezza con apposita chiave in dotazione.

Distanziatore e vaschetta interna asportabile inclusi.

✓ **ADATTO per TOPI e RATTI**

| | |
|------------------|---|
| CODICE ART. | P-03019 |
| N. PEZZI IMBALLO | Unità di vendita 20 pz (20 chiavi dedicate incluse) |



Contenitore in polipropilene HD per esche rodenticida/virtuali.
La forma trapezoidale permette di posizionarlo facilmente in corrispondenza di pareti.

RODENT STOP TRANSPARENT

Per un'ispezione visiva immediata.
Ideale nelle aree sensibili.

✓ **ADATTO per TOPI e RATTI**

| | |
|------------------|--|
| CODICE ART. | P-03065T |
| N. PEZZI IMBALLO | Unità di vendita 12 pz (1 chiave dedicata inclusa) |

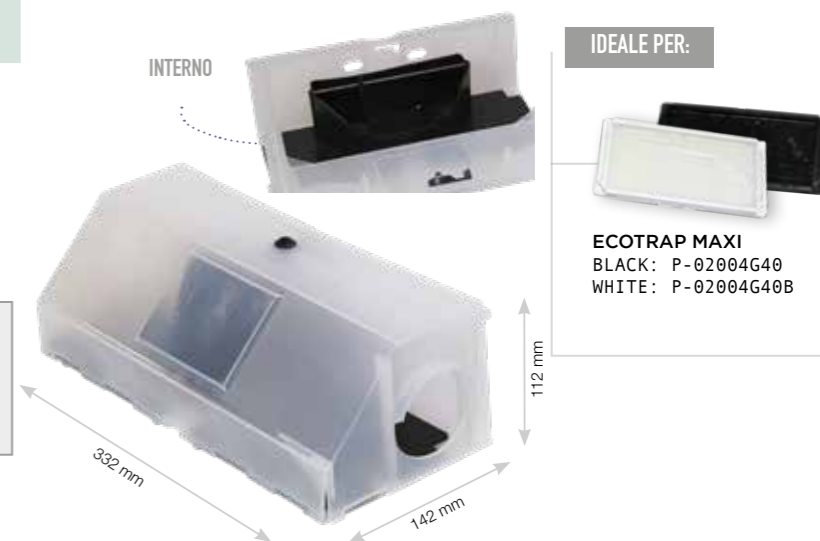

ROCK BAIT STATION

La particolare forma e il colore rendono il contenitore mimetizzabile con ambienti naturali.

Composto da due ingressi,

una vaschetta estraibile per il posizionamento di esca rodenticida/virtuale;

chiusura di sicurezza con apposita chiave in dotazione, sistemi di fissaggio nel terreno.

✓ **ADATTO per TOPI e RATTI**

| | |
|------------------|---|
| CODICE ART. | P-03025 |
| N. PEZZI IMBALLO | Unità di vendita 12 pz (12 chiavi dedicate incluse) |

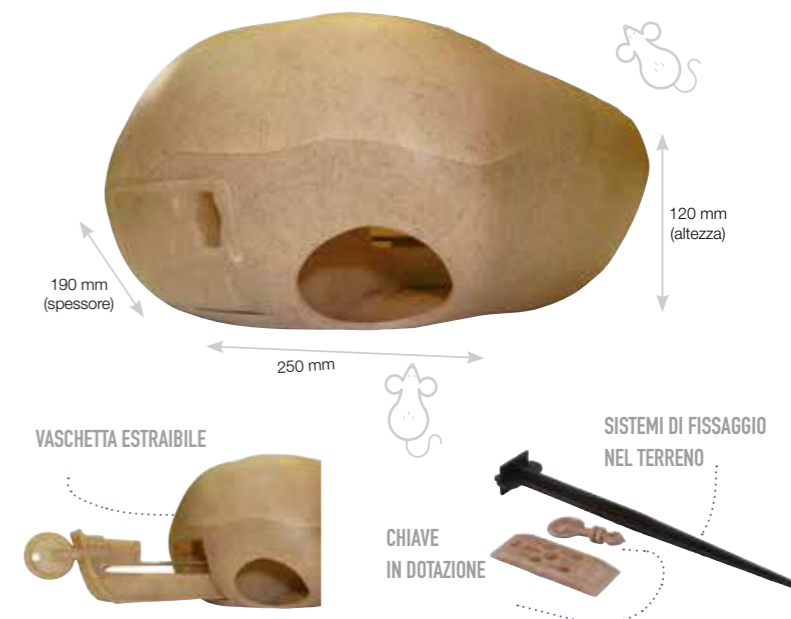



MULTICATTURA A CONFRONTO

CONTENITORI D'ESCA A CONFRONTO

**MULTI CATCH
PLASTIC
P-03002**

**MULTI CATCH
METAL
P-03036**

**UNIBOX
BLACK
P-03039**

**UNIBOX
TRANSPARENT
P-03039T**

**CORAL
P-03024**

**BETA 2
P-03019**

**RODENT STOP
TRANSPARENT
P-03065T**

**ROCK BAIT
STATION
P-03025**





APPLE TRAP
APPLE DUST
VESPOKIL
CROMOPLUS WING
DROSOCYL
OVIPOSITION STICK
TRAP BAG

Le immagini fornite nel presente catalogo sono puramente indicative

MOSCHE, VESPE, DROSOFILE E ZANZARE

La **linea trappole per mosche, vespe, drosophile e zanzare inPEST** comprende una serie di validi strumenti per gestire il problema delle infestazioni in spazi aperti come terrazzi, giardini oppure in tutte le industrie dove vengono stoccati e lavorati birra, vino, alcool, zucchero etc.

Target:

Drosophila spp., *Musca domestica*, *Lucilia caesar*, *Calliphora vomitoria*, *Sarcophaga carnaria*, *Vespidae* in generale.

MOSCHE, VESPE, DROSOFILE

APPLE TRAP

Ingresso ad imbuto per l'entrata degli infestanti.

✓ da posizionare ad 1,5 metri da terra

| | |
|---------------------|---------------------------|
| CODICE ART. | P-04025 |
| N. PEZZI CONFEZIONE | - |
| N. PEZZI IMBALLO | Unità di vendita 10 pz |

Ø 180 mm



APPLE DUST

Polvere specifica a base alimentare per il monitoraggio di mosche.

✓ da usare con MELATRAP

| | |
|---------------------|----------------------------|
| CODICE ART. | P-01027 |
| N. PEZZI CONFEZIONE | 50 g sacchetto di plastica |
| N. PEZZI IMBALLO | Unità di vendita 20 pz |



VESPOKIL

Liquido a base alimentare per il monitoraggio di vespidi. Eventuali separazioni di ingredienti nel prodotto e/o cambiamenti di colore non compromettono l'efficacia dello stesso.

Agitare sempre il prodotto prima dell'uso.

| | |
|---------------------|---------------------------|
| CODICE ART. | P-01011 |
| N. PEZZI CONFEZIONE | 1 flacone, 500 ml |
| N. PEZZI IMBALLO | Unità di vendita 12 pz |

MISURE FLACONE: 70 x 170 (h) mm; flacone da 500 ml

✓ da usare con MELATRAP



DROSOFILE E MOSCHE

CROMOPLUS WING

Trappola in plastica alveolare per monitoraggio di **drosophile**.
NUOVA SAGOMATURA PIÙ FACILE DA MONTARE

Cilindro di cellulosa non incluso.

| | |
|---------------------|--------------------------|
| CODICE ART. | P-04056 |
| N. PEZZI CONFEZIONE | 1 pz |
| N. PEZZI IMBALLO | Unità di vendita 6 pz |



Drosophila

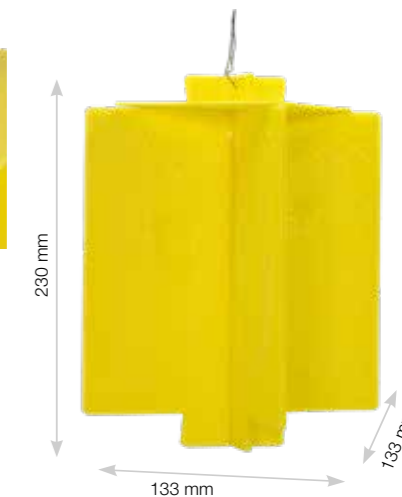

DROSOCYL

Cilindro di cotone con ingrediente attivo all'interno di fiale in PE per **drosophile**. Il cilindro in PP deve essere usato aperto.

✓ da utilizzare aperto con CROMOPLUS WING

| | |
|---------------------|--------------------------|
| CODICE ART. | P-01010 |
| N. PEZZI CONFEZIONE | 1 pz |
| N. PEZZI IMBALLO | Unità di vendita 6 pz |



NUOVA FORMULAZIONE
POTENZIATA

ZANZARE

OVIPOSITION STICK

Da posizionare all'interno di un recipiente scuro con acqua.

Specifica per il monitoraggio della zanzara tigre.

| | |
|---------------------|---------------------------|
| CODICE ART. | P-04208 |
| N. PEZZI CONFEZIONE | - |
| N. PEZZI IMBALLO | Unità di vendita 50 pz |

posizionare all'interno di un
recipiente scuro con acqua





DROSOFILE E MOSCHE

TRAP BAG

Trappola usa e getta con capacità **3 litri** per cattura massale di mosche. La trappola si attiva con polvere alimentare **specificata** in sacchetto **idrosolubile** e **1,5 litri** di acqua.

Sacchetto idrosolubile già presente nella trappola.

| | |
|---------------------|---------------------------|
| CODICE ART. | P-04108 |
| N. PEZZI CONFEZIONE | 1 pz |
| N. PEZZI IMBALLO | Unità di vendita 10 pz |



sacchetto già presente
nella trappola



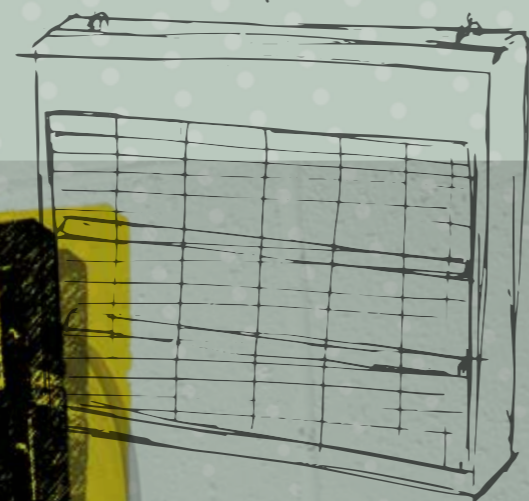

APPLE TRAP
 APPLE DUST
 VESPOKIL
 CROMOPLUS
 DROSOCYL
 OVIPOSITION STICK
 TRAP BAG

Le immagini fornite nel presente catalogo sono puramente indicative

LAMPADE U.V., NEON E PANNELLI ADESIVI

Per legge i prodotti alimentari devono essere privi di agenti esterni di contaminazione quali insetti e altri infestanti.

La **linea lampade U.V. inPEST** offre apparecchi a pannello collante con neon U.V. che permettono di catturare gli insetti volanti evitando che questi contaminino gli alimenti, oltre a fornire un prezioso strumento di monitoraggio.

Per il controllo degli insetti volanti è importante non solo posizionare in modo corretto i dispositivi di cattura ma anche scegliere il modello più adatto all'area da monitorare.

Lampade posizionate in maniera scorretta o di bassa qualità possono peggiorare la situazione dando un senso di sicurezza infondato.

Target:

Mosche, zanzare, vespe, tarme e tutti gli insetti volanti caratterizzati da fototropismo positivo (cioè che vengono attratti dalla luce).

SPECIE A FOTOTROPISMO POSITIVO DI MAGGIORE INTERESSE NELL'INDUSTRIA ALIMENTARE

Lepidoptera - Tignole delle derrate
Sitotroga cerealella - *Plodia interpunctella*
Ephestia kuehniella - *Ephestia cautella*
Nemapogon granella - *Corcyra cephalonica*

Coleoptera - Coleotteri delle derrate
Tribolium castaneum - *Tenebrio molitor*
Lasioderma serricorne - *Stegobium paniceum*
Oryzaephilus surinamensis - *Oryzaephilus mercator*
Rhyzopertha dominica - *Antherenus spp.*
Attagenus spp. - *Cryptolestes spp.*

Diptera - Mosche, mosconi verdi e blu, mosca carnaria
Calliphora spp. - *Lucilia spp.* - *Drosophila spp.*
Musca domestica - *Sarcophaga carnaria*

Hymenoptera - Vespe e calabroni
Vespa crabro - *Vespula spp.* - *Polysles spp.*

Hemiptera - Cimici
Nezara viridula - *Palomena prasina*
Halyomorpha halys

L'**area di copertura** delle lampade è da considerarsi indicativa in quanto può variare in base alla conformazione degli ambienti monitorati.

LAMPAD E U.V.

■ FLY VARIO

Lampada in **acciaio inox e plastica**.

È dotata di 2 neon 15W shatterproof inPEST.

Utilizzabile **a parete** in molteplici posizioni o **sospesa**.

Inclinazione della parte frontale regolabile in **3 posizioni**.

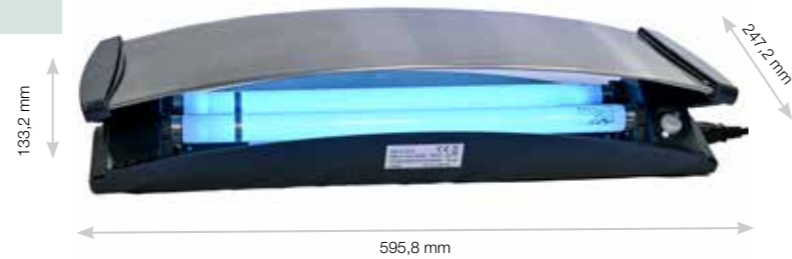

| | |
|-------------------|--------------------------|
| CODICE ART. | P-06119V |
| AREA DI COPERTURA | 75 - 100 m ² |
| N. PEZZI IMBALLO | Unità di vendita 1 pz |

UTILIZZABILE A PARETE IN MOLTEPLICI POSIZIONI

RICAMBI:

FLY VARIO YELLOW
6 pz P-106355GC

NEON 15 W BL 368 nm
STANDARD
P-06011NPH

NEON 15 W STRAIGHT
SHATTERPROOF FEP
INPEST BL 368 nm
P-06011SPIN

NEON 15 W STRAIGHT
SHATTERPROOF FEP
BL 368 nm
P-06186SP



PARTE FRONTALE
REGOLABILE
IN 3 POSIZIONI

UTILIZZABILE SOSPESA

IN VERTICALE

LAMPAD E U.V.

■ MONITOR FLY - MONO SHATTERPROOF

È dotata di 2 neon shatterproof FEP inPEST da 15W.

✓ UTILIZZABILE A PARETE

| | |
|-------------------|--------------------------|
| CODICE ART. | P-06097 |
| AREA DI COPERTURA | 100 - 150 m ² |
| N. PEZZI IMBALLO | Unità di vendita 1 pz |

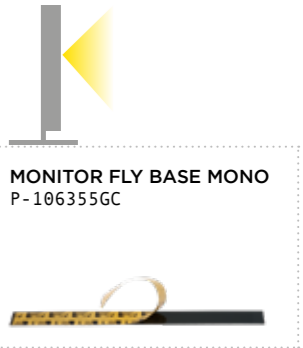

MONITOR FLY MONO
BLACK 12 pz
P-G06044FNC

MONITOR FLY MONO
YELLOW 12 pz
P-G06044FGC

NEON 15W STANDARD
BL 368 nm
P-06011NPH

NEON 15W STRAIGHT
SHATTERPROOF FEP
INPEST BL 368 nm
P-06011SPIN

15W STRAIGHT
SHATTERPROOF FEP BL
368 nm
P-06186SP

MONITOR FLY - DOUBLE SHATTERPROOF

È dotata di 4 neon shatterproof FEP inPEST da 15W.

 **UTILIZZABILE A BANDIERA**

| | |
|-------------------|--------------------------|
| CODICE ART. | P-06096 |
| AREA DI COPERTURA | 200 - 250 m ² |
| N. PEZZI IMBALLO | Unità di vendita 1 pz |



DA UTILIZZARE CON:



METAL HANGER
P-06003

RICAMBI:

| | | | | |
|---|--|--|--|---|
| MONITOR FLY MONO BLACK 12 pz P-G06003FN2C | MONITOR FLY MONO YELLOW 12 pz P-G06003FG2C | NEON 15W STANDARD BL 368 nm P-06011N | NEON 15W STRAIGHT SHATTERPROOF FEP INPEST BL 368 nm P-06011SPIN | NEON 15W STRAIGHT SHATTERPROOF FEP BL 368 nm P-06186SP |
|---|--|--|--|---|



LAMPAD E U.V.

ARACNO

È dotata di 2 neon standard 15W.

Utilizzabile a parete ed in appoggio.

Disponibile anche la versione con Neon 15w shaterproof (P-06011SPIN).

| | |
|-------------------|--------------------------|
| CODICE ART. | P-06112 |
| AREA DI COPERTURA | 75 m ² |
| N. PEZZI IMBALLO | Unità di vendita 1 pz |

RICAMBI:

| | | | | |
|--|---|--|--|--|
| ARACNO - COMMERCIAL BLACK 6 pz P-G06199FNC | ARACNO - COMMERCIAL YELLOW 6 pz P-G06199FGC | NEON 15W STANDARD BL 368 nm P-06011N | NEON 15W STRAIGHT SHATTERPROOF FEP INPEST BL 368 nm P-06011SPIN | 15W STRAIGHT SHATTERPROOF FEP BL 368 nm P-06186SP |
|--|---|--|--|--|

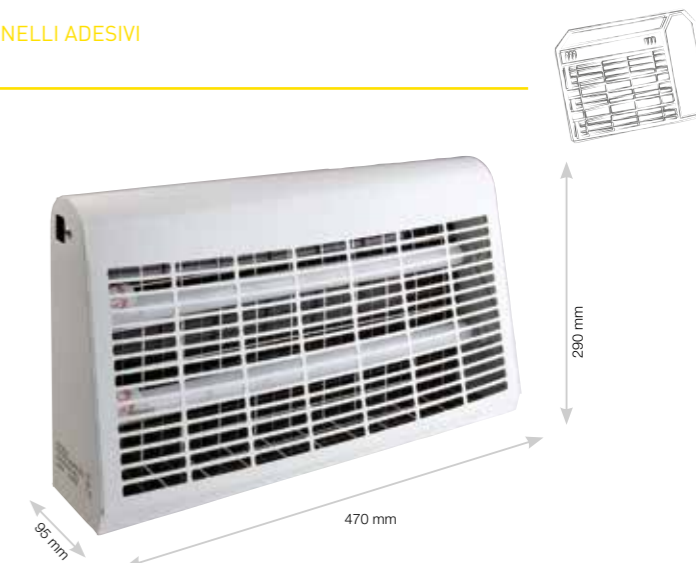

COFFEE LIGHT EVO

Lampada in acciaio inox, con finitura a specchio.
È dotata di 1 neon mini lynx standard da 20W.

 **UTILIZZABILE A PARETE O IN APPOGGIO**

| | |
|-------------------|--------------------------|
| CODICE ART. | P-06124 |
| AREA DI COPERTURA | 50 m ² |
| N. PEZZI IMBALLO | Unità di vendita 1 pz |

RICAMBI:

| | | |
|---|---|---|
| COFFEE LIGHT WHITE CONF. 6 pz P-B06128FSC | 20W NEON MINI LYNX BL 368 nm STANDARD P-06129 | 20W NEON MINI LYNX BL 368 nm SHATTERPROOF P-06125SP |
|---|---|---|



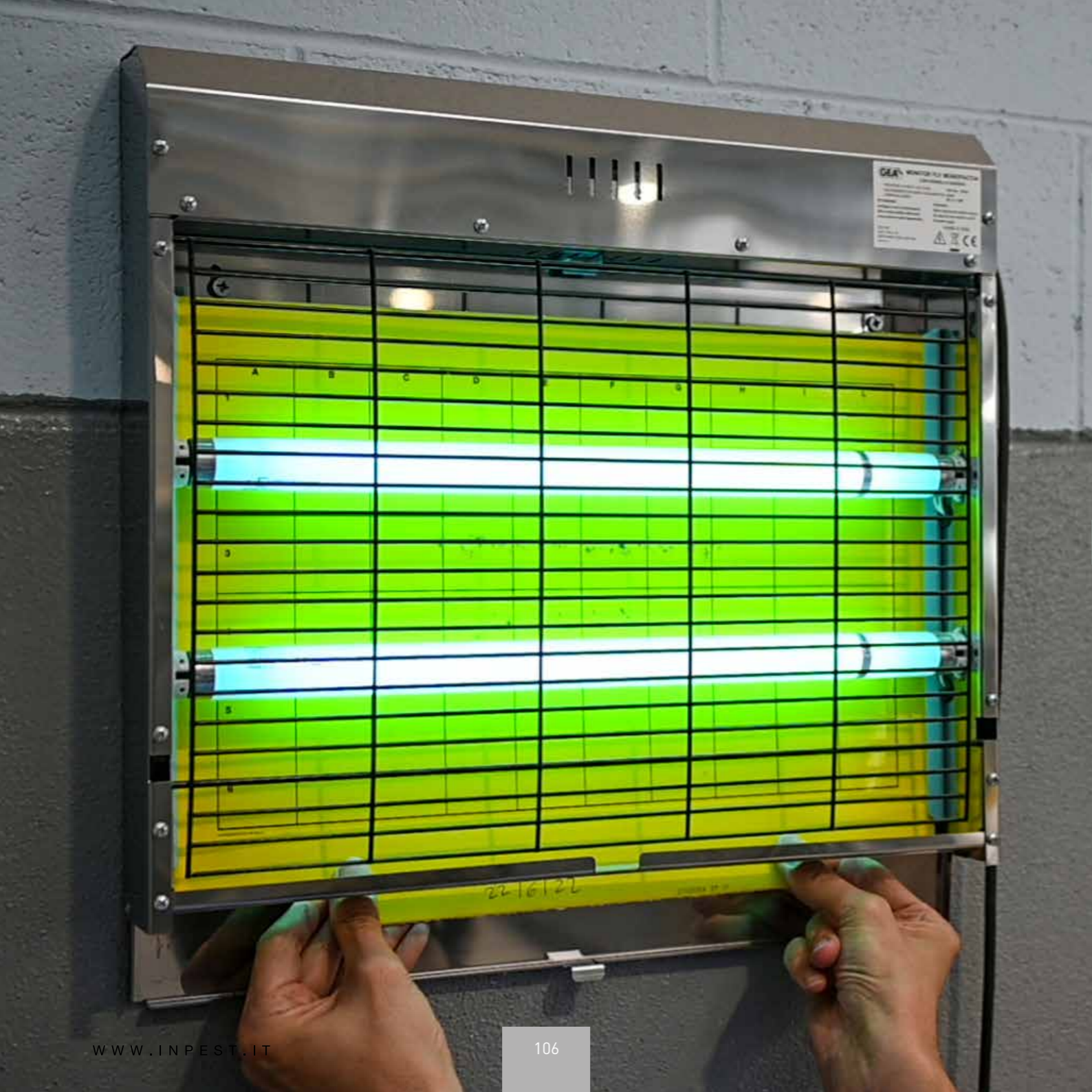

LAMPADE U.V. - prodotti complementari

METAL HANGER

Asta di supporto in acciaio ideale per MONITOR FLY DOUBLE.

Dotata di viti e tasselli per l'installazione.

| | |
|--------------------------|--------------------------|
| CODICE ART. | P-06003 |
| AREA DI COPERTURA | - |
| N. PEZZI IMBALLO | Unità di vendita 1 pz |

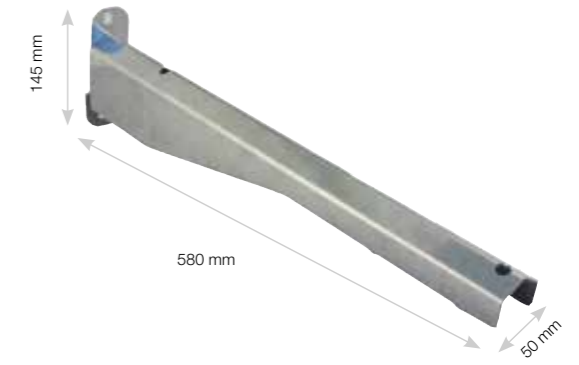

UV- A METER

Dispositivo per la misurazione dell'emissione dei raggi ultravioletti emessi da tubi U.V., da utilizzarsi all'interno di lampade destinate al monitoraggio di insetti volanti.







| | |
|--------------------------|--------------------------|
| CODICE ART. | P-17092 |
| AREA DI COPERTURA | - |
| N. PEZZI IMBALLO | Unità di vendita 1 pz |

Dimensioni: 120 x 46,5 x 21 mm









NEON



La **linea neon U.V. inPEST** comprende tubi fluorescenti sia standard che shatterproof che hanno un'emissione a 368 nm. I neon **shatterproof** sono tutti **rivestiti in FEP**, per evitare la dispersione di frammenti in caso di rottura. **IMPORTANTE:** è consigliabile una sostituzione annua dalla messa in funzione.





| CODICE ART. | | N. PEZZI IMBALLO | |
|-------------|--|------------------|---|
| P-06011NPH | neon 15W straight standard misure: 438 mm x Ø 26 mm attacco: G13 BL 368 nm (black light) | 25 pz |  |
| P-06011SPIN | neon 15W straight shatterproof inPEST misure: 438 mm x Ø 26 mm attacco: G13 BL 368 nm (black light) Rivestimento antiframmentazione in FEP. | 25 pz |  |
| P-06186SP | neon 15W straight shatterproof misure: 438 mm x Ø 26 mm attacco: G13 BL 368 nm (black light) Rivestimento antiframmentazione in FEP. | 25 pz |  |
| P-06029SP | neon 18W straight shatterproof misure: 600 mm x Ø 26 mm attacco: G13 BL 368 nm (black light) Rivestimento antiframmentazione in FEP. | 25 pz |  |
| P-06016NASP | neon 20W narva misure: 600 mm x Ø 38 mm attacco: G13 BL 368 nm (black light) Rivestimento antiframmentazione in FEP. | 25 pz |  |
| P-06062SP | neon 36W straight shatterproof misure: 600 mm x Ø 26 mm attacco: G13 BL 368 nm (black light) Rivestimento antiframmentazione in FEP. | 25 pz |  |
| P-06017NASP | neon 40W narva misure: 600 mm x Ø 38 mm attacco: G13 BL 368 nm (black light) Rivestimento antiframmentazione in FEP. | 25 pz |  |

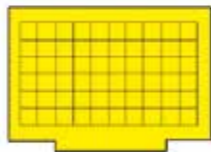
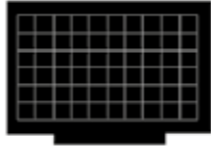
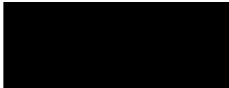
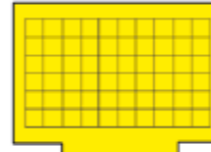
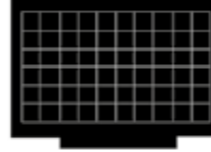

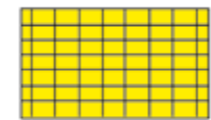

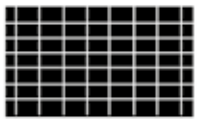
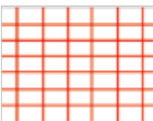
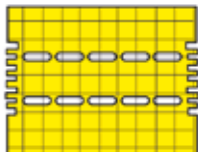

NEON

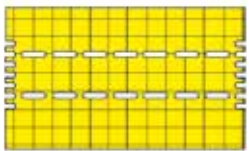

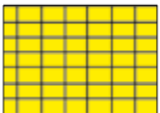

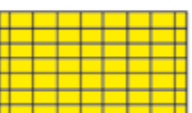
| CODICE ART. | | N. PEZZI IMBALLO | |
|-------------|--|------------------|---|
| P-06018 | neon 18W lynx standard misure: 225 mm (lunghezza) attacco: 2G11 BL 368 nm (black light) | 10 pz |  |
| P-06181SP | neon 18W lynx shatterproof misure: 225 mm (lunghezza) attacco: 2G11 BL 368 nm (black light) Rivestimento antiframmentazione in FEP. | 10 pz |  |
| P-06132 | neon 36W lynx standard misure: 406,4 mm x Ø 44,4 mm attacco: 2G11 BL 368 nm (black light) | 10 pz |  |
| P-06171SP | neon 36W lynx shatterproof misure: 406,4 mm x Ø 44,4 mm attacco: 2G11 BL 368 nm (black light) Rivestimento antiframmentazione in FEP. | 10 pz |  |
| P-06129 | neon 20W mini lynx standard misure: 178 mm (lunghezza) attacco: E27 BL 368 nm (black light) | 10 pz |  |
| P-06125SP | neon 20W mini lynx shatterproof misure: 178 mm (lunghezza) attacco: E27 BL 368 nm (black light) Rivestimento antiframmentazione in FEP. | 10 pz |  |
| P-06130 | starter FS22 | 25 pz |  |

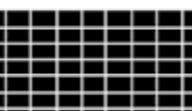
altri modelli disponibili su richiesta

| CODICE | NOME PANNELLO | MATERIALE | COLORE | GRIGLIA | DIMENSIONE | PZ/CF | IMMAGINE |
|--------------|--------------------------------|-----------|--------|---------|------------|-------|---|
| P-G06003FG2C | MONITOR FLY DOUBLE | cartone | giallo | nera | 450x325mm | 12 |  |
| P-G06003FN2C | MONITOR FLY DOUBLE | cartone | nero | bianca | 450x325mm | 12 |  |
| P-G06330FNC | MONITOR FLY BASE DOUBLE | cartone | nero | - | 482x86mm | 12 |  |
| P-G06044FGC | MONITOR FLY MONO | cartone | giallo | nera | 450x325mm | 12 |  |
| P-G06044FNC | MONITOR FLY MONO | cartone | nero | bianca | 450x325mm | 12 |  |
| P-G06329FNC | MONITOR FLY BASE MONO | cartone | nero | - | 482x44mm | 12 |  |
| P-I06355GC | FLY VARIO | cartone | giallo | nera | 574x232mm | 6 |  |

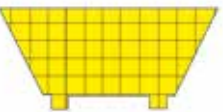
| CODICE | NOME PANNELLO | MATERIALE | COLORE | GRIGLIA | DIMENSIONE | PZ/CF | IMMAGINE |
|---------------|----------------------------|--------------------|--------|---------|------------|-------|---|
| P-B06128FSC | COFFEE LIGHT | cartone | bianco | nera | 299x240mm | 6 |  |
| P-G06199FGC | ARACNO - COMMERCIAL | cartone | giallo | nera | 460x299mm | 6 |  |
| P-G06199FNC | ARACNO - COMMERCIAL | cartone | nero | bianca | 460x299mm | 6 |  |
| P-G06064SC | PST 30 | cartone | bianco | rossa | 465x345mm | 10 |  |
| P-SF06060FGPO | SPIDER PLASTIC 30 | plastica alveolare | giallo | nera | 445x364mm | 6 |  |
| P-L06190SC | PST 40 | cartone | bianco | rossa | 615x345mm | 10 |  |
| P-SI06099FGPO | SPIDER PLASTIC 40 | plastica alveolare | giallo | nera | 597x364mm | 6 |  |

| CODICE | NOME PANNELLO | MATERIALE | COLORE | GRIGLIA | DIMENSIONE | PZ/CF | IMMAGINE |
|--------------|----------------------------|-----------|--------|---------|------------|-------|---|
| P-SE06062GC | SPIDER 30 | cartone | giallo | nera | 395x310mm | 6 |  |
| P-SE06062NC | SPIDER 30 | cartone | nero | bianca | 395x310mm | 6 |  |
| P-SH06061GC | SPIDER 40 | cartone | giallo | nera | 544x310mm | 6 |  |
| P-SH06061NC | SPIDER 40 | cartone | nero | bianca | 544x310mm | 6 |  |
| P-F06328FGC | PARTY | cartone | giallo | bianca | 420x241mm | 6 |  |
| P-F06328FNC | PARTY | cartone | nero | bianca | 420x241mm | 6 |  |
| P-SI06078FGC | SPIDER APLIQUE 2000 | cartone | giallo | nera | 560x220mm | 6 |  |

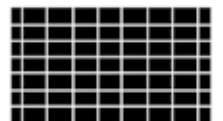
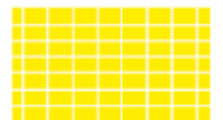
| CODICE | NOME PANNELLO | MATERIALE | COLORE | GRIGLIA | DIMENSIONE | PZ/CF | IMMAGINE |
|--------------|------------------------------------|-----------|--------|---------|------------|-------|---|
| P-SL06121FGC | SPIDER APLIQUE PROFESSIONAL | cartone | giallo | nera | 570x224mm | 6 |  |
| P-SG06317FGC | SPIDER APLIQUE PLUS | cartone | giallo | nera | 476x193mm | 6 |  |
| P-G06209FBC | ULTRALIGHT APLIQUE 18 W | cartone | bianco | - | 465x180mm | 6 |  |
| P-SC06315GC | SPIDER ROUND | cartone | giallo | nera | 270x270mm | 6 |  |
| P-F06156FNC | MULTIBOARD | cartone | nero | bianca | 418x283mm | 15 |  |
| P-F06156FGC | MULTIBOARD | cartone | giallo | bianca | 418x283mm | 15 |  |

altri pannelli disponibili a richiesta, contattare il commerciale di riferimento

ALTRI PRODOTTI

ALLONTANAMENTO VOLATILI

■ QUI NO

Disabituante adesivo. Non contiene principi attivi tossici, da usare su superfici piane come dissuasore di volatili molesti.

✓ DA UTILIZZARE CON APPOSITA PISTOLA

| | |
|-------------|---------------------------|
| CODICE ART. | P-14006 |
| CAPACITÀ | 250 g cartuccia |
| CONFEZIONE | 1 pz |
| imballo | Unità di vendita 12 pz |

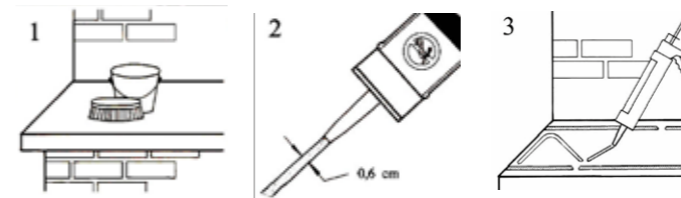

COMPLEMENTI PER LA SICUREZZA E L'AMBIENTE

RESISTENTE ALL'ACQUA



CHECK POINT

Cartello in PVC per la segnalazione dei punti di monitoraggio di roditori e insetti.

| | |
|-------------|---------------------------|
| CODICE ART. | P-14011 |
| CONFEZIONE | - |
| IMBALLO | Unità di vendita 50 pz |

CHECK POINT MD²
70x70 mm

Cartello in HIPS per indicare l'applicazione della tecnica di confusione sessuale su tignole delle derrate, con 4 fori da 4 mm negli angoli. Il formato 70 x 70 mm è compatto e discreto.

| | |
|-------------|--------------------------|
| CODICE ART. | P-14112TC |
| CONFEZIONE | - |
| IMBALLO | Unità di vendita 1 pz |



RESISTENTE ALL'ACQUA



COMPLEMENTI PER LA SICUREZZA E L'AMBIENTE

X-PLORE 4740 MONO FILTER SEMI MASK

filtro venduto separatamente

| | |
|-------------|--------------------------|
| CODICE ART. | P-08027 |
| CONFEZIONE | 1 pz |
| IMBALLO | Unità di vendita 1 pz |



FILTER FOR X-PLORE 4740 MONO FILTER SEMI MASK

| | |
|-------------|--------------------------|
| CODICE ART. | P-08015 |
| CONFEZIONE | 1 pz |
| IMBALLO | Unità di vendita 1 pz |

MASK DRÄGER
FULL FACE X-PLORE 6300

| | |
|-------------|--------------------------|
| CODICE ART. | P-08012 |
| CONFEZIONE | 1 pz |
| IMBALLO | Unità di vendita 1 pz |



FILTRO VENDUTO SEPARATAMENTE

COMPLEMENTI PER LA SICUREZZA E L'AMBIENTE

MULTI FILTER







Filtro polivalente per gas e vapori organici e inorganici + anidride solforosa, acido cloridrico + ammoniaca e composti derivati + vapori di mercurio + polveri.

A2B2E2K2Hg/P3 R D (ex 6735470).

Il prodotto è utilizzabile esclusivamente per maschera facciale EX-PLORE 6300.



| | |
|-------------|--------------------------|
| CODICE ART. | P-08016 |
| CONFEZIONE | 1 pz |
| IMBALLO | Unità di vendita 1 pz |

| Codice colore | Tipi di filtro | Contaminanti presenti |
|---|----------------|--|
|  | A | Gas e vapori organici, con punto di ebollizione > 65 °C |
|  | AX | Gas e vapori organici, con punto di ebollizione ≤ 65 °C |
|  | B | Gas e vapori inorganici, Ad esempio, cloro, idrogeno solforato, acido cianidrico |
|  | E | Anidride solforosa, acido cloridrico |
|  | K | Ammoniaca e composti organici derivati dall'ammoniaca |
|  | Hg | Vapori di mercurio |
|  | P | Polveri |

ACCESSORI

| | |
|------------|--------------------------|
| CONFEZIONE | 1 pz |
| IMBALLO | Unità di vendita 1 pz |



RIGID MASK BAG
P-08020



SOFT TECHNICAL FABRIC
MASK BAG
P-08022

CONDIZIONI GENERALI DI VENDITA

Caratteristiche dei prodotti – Modifiche

1. La stampa del catalogo è periodica e pertanto, al momento dell'ordine, **i prodotti potrebbero aver subito alcune modifiche tecniche ritenute necessarie ed opportune, senza necessità di preavviso ai clienti.**

2. **Le fotografie fornite nel presente catalogo sono puramente indicative.**

Ordini

3. Gli ordini si intendono validi solo quando inoltrati via mail all'indirizzo ordini@geaitaly.it.

4. Nell'ordine è necessario indicare il codice e la quantità dei pezzi desiderati.

5. L'ordine minimo è di 200 € IVA inclusa, gli ordini saranno accettati per multipli di imballi o dell'unità di vendita.

6. In seguito all'ordine regolarmente trasmesso, GEA invierà via e-mail la conferma d'ordine, da intendersi come proposta contrattuale, che conterrà la specifica del prodotto, le quantità, il prezzo, i termini e le condizioni di pagamento, le condizioni e i costi di trasporto, nonché la data di spedizione prevista per ogni singolo articolo. Il cliente dovrà sottoscrivere la conferma d'ordine e rispedirla a GEA mediante e-mail entro 48 ore lavorative.

7. Le condizioni di pagamento verranno concordate con il commerciale di riferimento e comunque specificate nella conferma d'ordine.

Condizioni di trasporto applicabili ai PCO

8. Il costo del trasporto è compreso nel prezzo se l'ammontare dell'ordine è superiore a 600 € IVA esclusa; per ogni singolo ordine di importo inferiore è previsto un addebito in fattura di 25 €.

9. Costo extra trasporto: sponda idraulica 35 €; giacenza e relativa riconsegna 25 €.

Tasso degli interessi in caso di mancato o ritardo nei pagamenti

10. In caso di ritardo nel pagamento, l'acquirente sarà tenuto a corrispondere a GEA gli interessi di mora ex D.Lgs. 231/2002, oltre che al risarcimento dei danni.

Spedizioni – reclami

11. Eventuali vizi relativi allo stato dell'imballo, quantità, numero e caratteristiche esteriori dei prodotti (vizi apparenti), devono essere rilevati al momento della consegna alla presenza del corriere e indicati nella lettera di vettura, nella copia del documento di trasporto di GEA e comunicati immediatamente via e-mail a ordini@geaitaly.it. Eventuali vizi e difetti non individuabili mediante un diligente controllo al momento del ricevimento (vizi occulti) dovranno essere comunicati mediante raccomandata a.r. a GEA entro otto giorni dalla scoperta. Ogni reso di merce deve essere autorizzato preventivamente per iscritto da GEA; in caso contrario la merce verrà rispedita al mittente con addebito del costo della spedizione.

12. Eventuali reclami, contestazioni e denunce dei vizi non daranno diritto all'acquirente di sospendere o ritardare i pagamenti dei prodotti oggetto della contestazione, nè di altre forniture in corso.

Termini di consegna

13. I termini di consegna indicati nella conferma d'ordine sono puramente indicativi. Eventuali ritardi o annullamenti per causa di forza maggiore non danno diritto ad indennizzi o risarcimento danni diretti e/o indiretti.

Foro di competenza

14. Per ogni controversia è competente in via esclusiva il foro di Milano. Ogni conferma d'ordine va controfirmata negli appositi spazi indicati dopo la dicitura Firma cliente.

PERSONALIZZAZIONI

I prodotti a catalogo che sono adatti alla personalizzazione devono essere conformi a queste specifiche:

- 1) la grafica dovrà essere fornita dal cliente
- 2) la stampa sarà al massimo in quadricromia (senza colori pantone) se non indicato diversamente
- 3) gli ordini di prodotti personalizzati non saranno accettati per quantitativi inferiori ai minimi d'ordine sotto indicati
- 4) le quotazioni variano in base alle richieste tecniche (numero di colori, quantità ecc)
- 5) tempi di consegna: 90 giorni lavorativi dall'approvazione delle grafiche
- 6) **per maggiori informazioni contattare il commerciale di riferimento**

| MINIMI DI ORDINE | |
|---------------------|--|
| N. PAGINA | PRODOTTO |
| pagina 76 | P-02009B Stop mini: 20.000 unità |
| pagina 86 | P-03039 Unibox: 500 unità (1 colore) P-03039T Unibox transparent: 500 unità (1 colore) |
| pagina 87-88 | P-03036 MULTI CATCH METAL: 500 unità (1 colore) P-03002 MULTI CATCH PLASTIC: 500 unità (1 colore) |
| pagina 90 | P-03024 Coral: 500 unità (1 colore) P-03019 Beta 2: 600 unità (1 colore) |
| pagina 91 | P-03065T Rodent Stop transparent: 500 unità (1 colore) |
| pagina 62 | P-04047 Geotrap: 20.000 unità |
| pagina 66 | P-04081 Monitor guard: 400 unità (1 colore) |

INDICE ALFABETICO

| | | | |
|--|---------|------------------------------------|-----|
| # | | | |
| 3 way phero pack | 28 | stop mini | 76 |
| 3 way trap | 27 | stop mini plastic | 79 |
| A | | store trap | 45 |
| accessori maschere Dräger | 119 | T | |
| anobiidi trap | 46 | t-stop | 77 |
| apple trap | 96 | trap bag | 99 |
| apple dust | 96 | traptest | 48 |
| aracno | 105 | tunnel maxi | 82 |
| B | | tunnel quadro mini | 83 |
| bed bugs trap | 68 | twist tie MD ² grey | 53 |
| beta 2 | 90 | twist tie MD ² blue | 53 |
| bed bugs tape | 68 | U | |
| book refill | 78 | ultra stop | 77 |
| C | | unibox | 86 |
| cable tie MD ² | 59 | universal glueboard | 76 |
| check point | 116 | universal gb plastic | 79 |
| check point MD ² | 116 | UV-A meter | 107 |
| cerabile | 59 | V | |
| coffee light eva | 105 | vespokil | 96 |
| coral | 90 | W | |
| cromoplus wing | 97 | waterproof trap | 96 |
| D | | waterproof box | 96 |
| detectable pen | 59 | X | |
| dermetes tab | 18 | x-plore 4740 mono filter semi mask | 117 |
| drosocyl | 97 | | |
| E | | | |
| easy bugs | 67 | | |
| easy trap | 44 | | |
| easy trap phero pack | 44 | | |
| ecotrap quadro mini | 83 | | |
| ecotrap maxi black | 81 | | |
| F | | | |
| feromoni Phero-Si e pastiglie alimentari specifici | 13-18 | | |
| feromoni Phero-Si e pastiglie alimentari multispecie | 17-19 | | |
| feromoni per la tecnica di confusione sessuale | 20 | | |
| flash oil phero pack | 32 | | |
| flash oil magnetic trap | 33 | | |
| flash oil magnetic trap detectable | 30 | | |
| fly VARIO | 102 | | |
| G | | | |
| geo pad clothes blue | 47 | | |
| geo pad food green | 47 | | |
| geotrap | 62 | | |
| geotrap evo | 62 | | |
| geotrap mini | 64 | | |
| geotrap plastic | 65 | | |
| I | | | |
| insect pad | 65 | | |
| M | | | |
| magnetic trap | 29 | | |
| magnetic trap detectable | 30 | | |
| mass® trap | 48 | | |
| metal hanger | 107 | | |
| monitor guard | 66 | | |
| monitor fly double shatterproof | 104 | | |
| monitor fly mono shatterproof | 103 | | |
| moth hanger | 47 | | |
| mr gel | 89 | | |
| multi catch plastic | 88 | | |
| multi catch metal | 87 | | |
| multispecies tab | 18 | | |
| multitrap | 45 | | |
| MULTI filter | 118 | | |
| N | | | |
| neon | 108-109 | | |
| O | | | |
| ovoposition stick | 97 | | |
| P | | | |
| piophilacyl | 19 | | |
| politrap | 49 | | |
| politrap gb | 49 | | |
| R | | | |
| rat snap trap EVO | 89 | | |
| refill oil bottle | 36 | | |
| refill flash paper | 36 | | |
| roach tab | 66 | | |
| rock bait station | 91 | | |
| rodent stop transparent | 91 | | |
| rufy trap | 39 | | |
| rufy trap waterproof | 39 | | |
| S | | | |
| scara4trap | 64 | | |

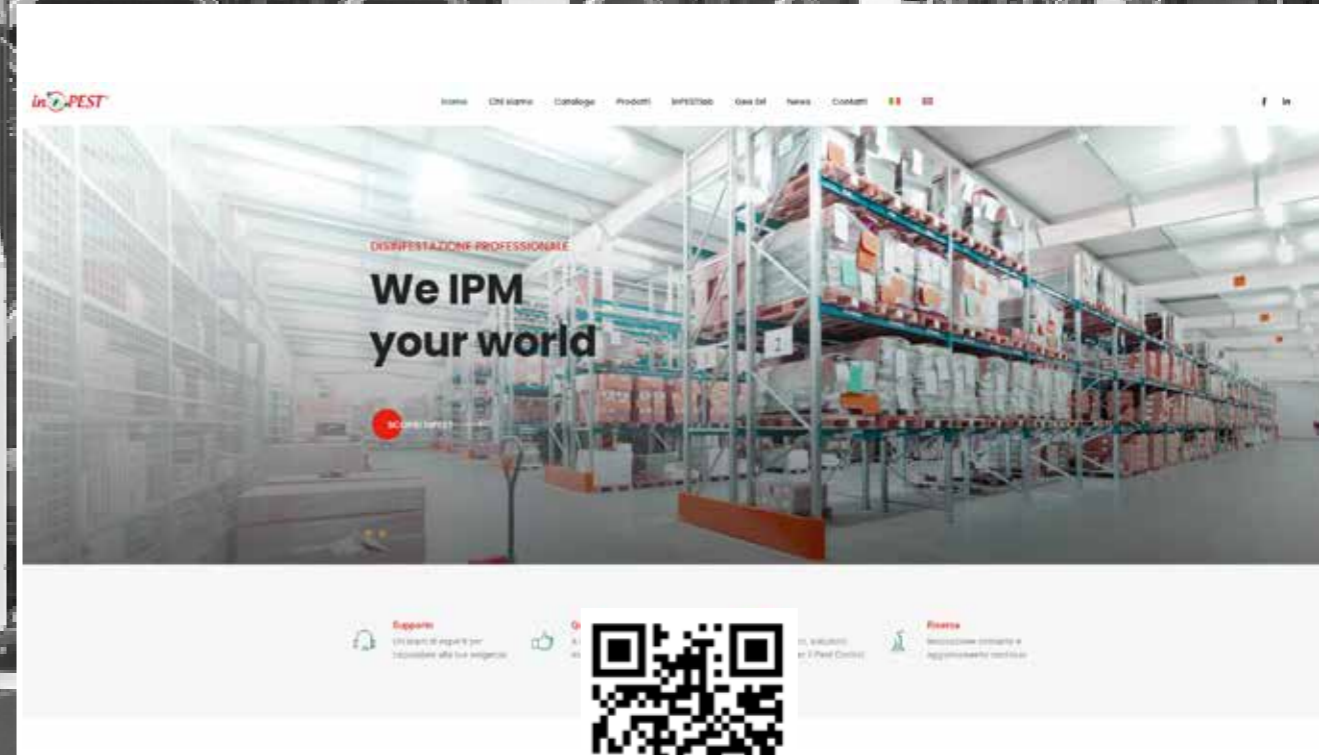

Visita il nostro sito

<https://inpest.it/>

